



MINISTÉRIO DA DEFESA
EXÉRCITO BRASILEIRO
HOSPITAL MILITAR DE ÁREA DE MANAUS

PROCOLO GERAL
Nº 64581.017610/2022-55

Processo licitatório:
PREGÃO SRP 30/2022

SEÇÃO: SEÇÃO DE AQUISIÇÕES, LICITAÇÕES E CONTRATOS

ANO: 2022

INTERESSADO: H Mil A Manaus

ASSUNTO: Processo Licitatório – Pregão Eletrônico SRP N° 30/2022 – Registro de Preços para aquisição de material de permanente PAASSEx, para atender as necessidades do Hospital Militar de Área de Manaus.

ANEXOS: VOLUME I – Termo de abertura; Diex Requisitório; Documento de Formalização da Demanda; Relatório de Pesquisa de Preços; Solicitações de orçamentos sem resposta; Pesquisa de Preços.

MOVIMENTO DO PROCESSO

DESTINO	DATA	DESTINO	DATA
1			13
2			14
3			15
4			16
5			17
6			18
7			19
8			20
9			21
10			22
11			23
12			24

**MINISTÉRIO DA DEFESA
EXÉRCITO BRASILEIRO
HOSPITAL MILITAR DE ÁREA DE MANAUS**

TERMO DE ABERTURA DE VOLUME

Aos 11 dias do mês de Novembro do ano de 2022, procedemos à abertura deste volume nº 01 do Processo nº 64581.017610/2022-55, que se inicia com a folha nº 01, para constar, eu subscrevo e assino.

APARECIDA AUGUSTO PEDROSA AMARAL – 2º Ten
Membro da Comissão Permanente de Licitação



MINISTÉRIO DA DEFESA
EXÉRCITO BRASILEIRO
HOSPITAL MILITAR DE ÁREA DE MANAUS

PROCESSO ADMINISTRATIVO Nº 64581.017610/2022-55

VOLUME I

ÍNDICE

Nr	ESPECIFICAÇÃO	FL
01	Termo de abertura	01
02	Diex Requisitório	02
03	Documento de Formalização da Demanda	15
04	Relatório de Pesquisa de Preços	37
05	Solicitações de orçamentos sem resposta	44
06	Pesquisa de Preços	52



MINISTÉRIO DA DEFESA
EXÉRCITO BRASILEIRO
HOSPITAL MILITAR DE ÁREA DE MANAUS

PREGÃO ELETRÔNICO (SRP) nº 30/2022

TERMO DE ABERTURA

(NUP: 64581.017610/2022- 55)

Objeto: Aquisição de material permanente do PAASSEx 22/23, para atender as necessidades da Farmácia do Hospital Militar de Área de Manaus, conforme condições, quantidades e exigências estabelecidas no Termo de Referência e seus anexos.

Em conformidade com o disposto no artigo 38 da Lei de nº 8.666, de 21 de junho de 1993 e nos termos da Orientação Normativa/AGU nº 2, de 01 abril de 2009, autuo nesta data, o Processo Administrativo referente ao Pregão Eletrônico nº 30/2022, NUP 64581.017610/2022-55 – Hospital Militar de Área de Manaus.

A Comissão Permanente de Licitação (CPL/2022), nomeada por meio do Boletim Interno nº 15, de 21 de janeiro de 2022, inicia nesta data os trabalhos referentes ao Pregão Eletrônico nº 30/2022 - H Mil A Manaus.

Manaus-AM, 11 de Novembro de 2022.

MARCOS ROBERTO DE MELO HERRERA – Cap
Presidente da CPL/2022



MINISTÉRIO DA DEFESA
EXÉRCITO BRASILEIRO
HOSPITAL MILITAR DE ÁREA DE MANAUS

DIEx S/nº SALC/DIV AP ADM/SUBDIREÇÃO
EB: 64581.017610/2022-55

Manaus-AM, 21 de Dezembro de 2022.

Do Chefe da Clínica de Neurologia, Chefe da Clínica de Ginecologia, Chefe da Clínica de Cirurgia Geral,
Chefe do Setor de Pronto Atendimento, Chefe da Clínica de Cirurgia Vascular

Ao Sr Fiscal Administrativo do H Mil A Manaus

Assunto: aquisição de material permanente (PAASSEX 22/23)

Referência: Art 13 da IG 12-02.

- Anexos:** 1) Estudo Técnico Preliminar;
2) Documento de Formalização da Demanda;
3) Pesquisa de preços;
4) Relatório de pesquisa de preços;
5) Mapa de Risco

Nos termos contidos no Art. 13 da Portaria Ministerial nº 305, de 21 de maio de 1995 (IG 12-02), solicito a V Sa providências junto ao Ordenador de Despesas do Hospital Militar de Área de Manaus (H Mil A Manaus), a fim de ser realizada a aquisição de material para as Clínicas demandantes, conforme descrição do item de material cirúrgico abaixo relacionado, para atender às necessidades desta Organização Militar de Saúde (OMS):

a. Especificação do Item:

Item	Especificação do Objeto	Und	CATMAT	Qtd
01	Ar-Condicionado 12.000 BTUs. Aparelho de Ar-Condicionado, capacidade de refrigeração 12.0000 BTU/H, vazão ar 526M3/h, ciclo frio tensão 220 v, frequência 50/60HZ, corrente elétrica refrigeração 6,40 A, tipo: Split Hi Wall. Controle remoto com função sleep, swing e timer. Categoria de consumo de energia A (procel). As serpentinas das unidades evaporadora e condensada deverão ser feitas de cobre. Manual de instrução em português. Função desumidificação. Filtro Bactericida. Modelo não inverter.	UND	485550	2
02	Ar-Condicionado 18.000 BTUs. A Aparelho de Ar-Condicionado, capacidade de refrigeração 18.0000 BTU/H, vazão ar 526M3/h, ciclo frio tensão 220 v, frequência 50/60Hz, corrente elétrica refrigeração 6,40 A, tipo: Split Hi Wall. Controle remoto com função sleep, swing e timer. Categoria de consumo de energia A (procel). As serpentinas das unidades evaporadora e condensada deverão ser feitas de cobre. Manual de instrução em português. Função desumidificação. Filtro Bactericida. Modelo não inverter.	UND	486538	3

Item	Especificação do Objeto	Und	CATMAT	Qtde
03	Ar-Condicionado 24.000 BTUs. Aparelho de Ar-Condicionado, capacidade de refrigeração 24.0000 BTU/H, vazão ar 526M3/h, ciclo frio tensão 220 v, frequência 50/60 HZ, corrente elétrica refrigeração 6,40 A, tipo: Split Hi Wall. Controle remoto com função sleep, swing e timer. Categoria de consumo de energia A (procel). As serpentinas das unidades evaporadora e condensada deverão ser feitas de cobre. Manual de instrução em português. Função desumidificação. Filtro Bactericida. Modelo não inverter	UND	239607	2
04	Bebedouro água - Tipo : Industrial , característica adicionais : 4 torneiras latão cromado, serpentina cobre local, voltagem :110,220v, material gabinete : aço inoxidável, material reservatório água : aço inoxidável, capacidade água : 200 l.	UND	311387	2
05	Colchão Hospitalar - Material : Espuma 100% poliuretano, densidade : D-45, comprimento:188 cm, altura base:15 cm ,largura ;90 cm características adicionais : revestido em curvim , com cor	UND	373751	43
06	Cadeira de Rodas - Tipo funcional manual , tipo construtivo dobrável em duplo X, material estrutura alumínio aeronautico , acabamento estruturara pintura epoxi, apoio braço apoio braços escamoteáveis ,acabamento do encosto e assento nailon, tipo de pneu pneu dianteiros giratórios maciços 6Â, tipo pneu traseiro , traseiro fixo 24Â, tipo freio - freio bilaterais , capacidade máxima até 120 kilos, características adicionais 01 desengate rápido.	UND	421119	15
07	Escada Hospitalar -Material: tubos redondos de aço inox aisi304,número degraus , revestimento de graus : piso em alumínio revestido com antiderrapante preto,dimensão escada : altura degrau 16,5cm,total 39cm,características adicionais : pés com ponteira de borracha .	UND	361445	41
08	Biombo Hospitalar - Material: aço inoxidável , tipo : triplo dobrável, altura : cerca de 1,80m, comprimento1,80 aproximadamente , aberto , tipo de ponteiros giratórios , características adicionais: divisórias em pvc.	UND	444802	7
09	Colchão hospitalar pneumático. Material: PVC resistente, selagem hermética. Altura base: 07 cm. Aplicação: pressão alternada. Comprimento: 185 cm. Largura: 85 cm. Características adicionais: com compressor de ar 110/220 V, compacto. Formato: tipo pneumático.	UND	401291	20
10	Aspirador de secreções portátil. Modelo: elétrico móvel. Tensão: 127/220 V. Pressão de vácuo: cerca de 650 mmhg. Fluxo de aspiração: de 03 a 50 lpm. Tipo de frasco coletor: 1 ou 2 frascos em plástico que permita esterilização. Volume: de 2,0 a 3,5 l. Componentes: sistema antitransbordamento, filtro bacteriológico. Adicionais: acionamento por pedal ou por acionamento por tecla; pedestal acompanhado de 04 rodízios com travas nos 02 traseiros, descartando a necessidade de um móvel de apoio.	UND	459190	5
11	Sistema de aquecimento de paciente. Uso: normoterapia, para paciente neonatal, pediátrico e adulto. Seleção: cerca de 32 a 43 °C. Tipo: com visor e ajuste digital; painel de controle; alarme sonoro e visual de alta e baixa temperatura; sistema de segurança. Voltagem: bi volt. Características adicionais: com compartimento para a guarda da mangueira; conjunto completo.	UND	434316	3

Item	Especificação do Objeto	Und	CATMAT	Qtde
12	Carro de transporte de medicação. Dimensões: Altura 112 cm x Largura 74 cm x Profundidade 45 cm aproximadamente. Peso: 45 kg aproximadamente. Bandeja: 30 cm (L) x 24 cm (C) aproximadamente. Tampo superior em polímero liso e bordas elevadas, para manipulações gerais e acondicionamento de equipamentos. Rodízios: 04 rodízios giratórios para movimentos em 360 graus, sendo 02 deles frontais, dotados de freios nas rodas. Material estrutura: chapa metálica de aço carbono, com tratamento antiferrugem e pintura eletrostática texturizada em epóxi. Gavetas: composto de 06 gavetas, sendo as 02 primeiras possuindo bandejas com divisões para o acondicionamento de medicamentos e as demais convencionais para instrumentos e armazenamentos diversos. Bandeja (mesa) giratória para acomodação de notebook e equipamentos diversos. Acompanha: Suporte (haste) para soro com altura ajustável; Suporte para lixeira; Compartimento para manipuláveis e pranchetas; Base para acondicionamento de caixa de descartáveis; Sistema lateral de travamento das gavetas com fechadura e chave de segurança.	UND	274579	3
13	Carro de curativo inox. Medida: 0,80 x 1,00 x 0,85 m. Tipo rodízio: 3". Tipo estrutura: estrutura tubular e tampos em aço inox. Acessórios: com balde e bacia acoplados.	UND	292901	3
14	Estação de trabalho com nichos e bins para materiais e medicação. Dimensões: Altura 1700 mm x Largura 1700 mm x Profundidade 730 mm aproximadamente. Composição: Perfis estruturais laterais em alumínio extrudado ou outro material resistente; tampo superior e intermediário em aglomerado BP de 25 a 30 mm revestido em fórmica; bordas em PVC 03 mm com acabamento arredondado; 03 prateleiras fixas em chapa de aço fosfatizada para colocação das caixinhas; 12 caixinhas de A 60 mm x L 267 mm x P 320 mm em policarbonato; 12 caixinhas de A 100 mm x L 132 mm x P 320 mm em policarbonato; 15 nichos acoplados na parte inferior da estação em aglomerado BP de 25 a 30 mm e 18 mm revestido em fórmica com bordas em PVC 03 mm com acabamento arredondado; travessa inferior para reforço fabricada em alumínio ou outro material resistente; rodízios de 100 mm de diâmetro aproximadamente com garfo em Zamak ou semelhante banda de rodagem em poliuretano, sendo 02 sem travas e 02 com travas de fácil acionamento. Acabamento: pintura eletrostática a pó.	UND	460952	3
15	Aparelho de Mamografia Digital. Aparelho de Mamografia Digital nativo - sem utilização de placas digitalizadoras: Console de operação integrado ao biombo de proteção radiológica, estação aquisição, monitor, mouse, teclado e painel de controle, sistema de biopsia e esterotaxia integrado, com sistema de braço giratório totalmente motorizado com rotação isocêntrica, consistindo de tubo de raios-x, gerador de alta frequência microcontrolado, dispositivo de compressão e detector; possuindo altura ajustável de no mínimo 69 cm em relação ao chão, até 135 cm ou mais, exibição digital de força de compressão, espessura de compressão e ângulo de rotação, que suporte trabalhar perfeitamente sem danos aos seus componentes na faixa de temperatura de 10°C a 33°C e umidade de operação até 90% (sem condensação), controle automático de exposição (AEC) com detecção de toda área do detector, display de comando intuitivo em ambos os lados do equipamento, sensível ao toque, que permita ajustar os parâmetros radiológicos como kV, mAs, filtro, movimentos de angulação, incidências, modo de exposição manual e automático, sistema de mamografia com detector integrado ao equipamento, não serão aceito sistema de digitalização de imagem acoplados ao equipamento, conjunto com Número de Registro único na ANVISA e Garantia de 03 anos.	UND	442891	1

Item	Especificação do Objeto	Und	CATMAT	Qtd
16	Aparelho de Ultrassonografia. Equipamento transportável sobre rodízios com no mínimo de 22000 canais digitais de processamento para oferecer qualidade de imagem em Modo 2D, Modo M, modo M Anatômico. Modo Power Doppler, Modo Color Doppler, Modo Doppler Espectral e Doppler Contínuo. Modo 2D. Console ergonômico com teclas programáveis. Tecnologia de feixes compostos e Tecnologia de redução de ruído e artefatos, zoom Read/Write. Imagem Trapezoidal - possibilita aumentar em 20% o campo de visão em imagens com transdutor linear. Imagem Harmônica: função com aplicação para todos os transdutores. Imagem Harmônica de Pulso Invertido. Modo M, Modo Power Doppler. Modo Color Doppler. Modo Dual Live: divisão de imagem em tela dupla de Modo B + Modo Color, ambos em tempo real. Power Doppler Direcional. Modo Doppler Espectral. Modo Doppler Contínuo. Tissue Doppler Imaging (TDI) colorido e espectral. Modo Triplex. Pacote de cálculos específicos. Pacote de cálculos simples. Tecla que permite ajustes rápidos da imagem, otimizando automaticamente os parâmetros para imagens em Modo B e Modo Doppler. Divisão de tela em no mínimo 1,2 e 4 imagens para visualização e análise de imagens em Modo B, Modo M, Modo Power, Modo Color, Modo Espectral, Dual - Modo de divisão dupla de tela com combinações de Modos. Software de imagem panorâmica com capacidade de realizar medidas. Software de análise automática em tempo real da curva Doppler.	UND	460314	1
17	Aparelho para densitometria óssea por raios - x com no mínimo 16 detectores e tecnologia para aquisição de imagens em única passagem sem sobreposição ou sub amostragem de dados, por raios-x de feixe múltiplo (tecnologia fan beam ou superior). Características técnicas mínimas: raios-x: 100kvp /140kvp fator de magnificação: 2,5x: 100kvp /140kvp fator de magnificação: 2,5x.	UND	359636	1
18	Aspirador de secreção. Bomba de vácuo, com motor linear de alto rendimento, que não requer lubrificação nem manutenção preventiva. Baixo nível de ruído. Frasco coletor de 5 litros, de policarbonato, transparente, inquebrável, com escala de volume gravada em alto relevo e com gargalo de dimensões grandes, Tampa do frasco fabricada em nylon, Sistema eletrônico de interrupção automática da aspiração por nível, que protege contra extravasamento, Sistema de alarme auditivo e visual para quando o nível do líquido atinge 100% da capacidade do frasco coletor. Detector de ausência do sensor de nível, incorporado à tampa; o aspirador não liga sem o sensor conectado. Botão de controle da intensidade do vácuo. Chave elétrica liga/desliga.	UND	459185	4
19	Mesa de Mayo com rodízio. Construída em tubo 1" inox; Bandeja inox removível 48x32cm; Altura regulável, haste em tubo 5/8"; 03 pés com rodízios; Dimensões 0,63 x 0,40m; Altura: 0,85 à 1,20m.	UND	415922	8
20	Suporte de soro em aço inox . 5 rodas, em tudo redondos em aço inoxidável com acabamento polido, coluna receptora com diâmetro de 1 polegada, com anel para evitar amassamento e desgaste da haste, regulagem de altura por sistema de pressão através da roseta, haste em tubo de 3/4 polegadas de diâmetro e 1,20mm de espessura de parede, com 4 ganchos em forma de cruz. Base revestido em nylon, com 5 pés com rodízio. alt min 1,70m e alt máx 2,29m	UND	434686	6
21	Cilindro de gases Dióxido de Carbono - 20 L. Cilindro de gases Dióxido de Carbono - 20 L , pressão max de 150Bar cor padrão ABNT: Prata.	UND	251454	4
22	Impressora de etiquetas. Desktop ,diversidade de materiais e conectividade, velocidade de impressão , software para criação de etiquetas incluso, conexão USB cabo incluso, sensor de etiqueta móvel, interfaces de comunicação USB + 1 opcional instalavel em campo, 110/220vac, saída 24Vdc 2A, dimens: 198x171x240mm, veloc de impressão max. 4pol/seg, ribbon softwares gratuitos resol: 203/300dpi, Ling de programação reconhecimento automatico largura de impressão max 108mm	UND	458740	1

Item	Especificação do Objeto	Und	CATMAT	Qtd
23	Seladora para grau cirúrgico. Largura de selagem: 13mm, selagem horizontal sem limite de tamanho, controlador de temperatura digital microprocessado, tensão de alimentação 110V, potência: 280Watts, Dimensões: 380mmx280mmx160mm.	UND	466474	1
24	Lavadora ultrasônica. Frequência do ultrassom: 38 kHz; Tensão de alimentação: 220Vac Opera no modo frio ou aquecido; Timer decrescente com ajuste de 5 à 30 minutos; Cuba em aço inox ANSI 304; Término do ciclo de trabalho automático; Escolha de temperatura de 35°C à 60°C, com passos de 5°C; Beep's de operação e sinalização do término lavagem; Funcionamento da bomba para canulados independente da lavagem por ultrassom. Capacidade útil de 35 Litros; Display cristal líquido para programação de funções; Possui 5 programas de limpeza editáveis pelo usuário; Tampa basculante em aço inox ANSI 304, com sistema de amortecimento; Possui função de enxágue e dosagem de detergente automáticas; Possui pistola para conexão do ar comprimido e de água para enxágue; Ralo de escoamento nas extremidades do tanque, maximizando o ultrassom no centro, em que ficarão 90% dos materiais a serem limpos; Operação da bomba de canulados intermitente; Entrada e saída de água automáticas; Possui 8 bicos para adaptar qualquer tipo de cânula; Dimensões externas (CxLxA): 777 x 400 x 410 mm; Dimensões internas do cesto (CxLxA): 620 x 258 x 140 mm.	UND	480952	1
25	Carro maca hidráulico . Estrutura / Leito / Suporte de soro / Elevação / Colchonete / Capacidade: Termoplástico ou similar / Aço inoxidável / Possui / Hidráulica / Possui / Até 180 Kg	UND	427660	10
26	Poltrona reclinavel para paciente/acompanhante	UND	379430	7
27	Poltrona reclinavel para coleta	UND	421318	5
28	Foco Cirúrgico Móvel, Foco Móvel, Lâmpada de Emergência, Foco Auxiliar, Tipo/Sistema de emergência e bateria: LED 81.000 a 130.000 LUX	UND	304856	2
29	Suporte para soro para parede, Material aço inoxidável, Acabamento da estrutura pintura emepóxi, 3 Ganchos	UND	407722	5
30	Carro de emergência hospitalar, suporte para desfibrilador: Possui suporte de soro: Possui gavetas: no mínimo 3 suportes para cilindro: possui tábua de massagem: possui régua de tomadas, com cabo de 1,50 m, no mínimo	UND	410761	2
31	Mesa auxiliar com rodízios	UND	399751	5
32	Balança Antropométrica Infantil	UND	472668	1
33	Amalgamador digital. Indicação: indicado para triturar amálgama e ionômeros de vidro em cápsulas. características: trituração exata e consistente; extremamente silencioso e com baixa vibração; simples de usar, apenas 3 botões; compatível com todas as cápsulas; identificador de instabilidade na corrente elétrica e função de desligar; bi-volt; existem três opções de tempo, 6, 8 e 10 segundos para misturar os materiais encapsulados. A trituração pode ser interrompida ao pressionar estes botões durante a operação ou apenas ao se levantar a tampa; a superfície lisa do aparelho é higiênica, facilitando a limpeza e o controle de infecção. Esta superfície plástica não-porosa pode ser limpa com qualquer desinfetante dental; tem um microprocessador interno que controla o tempo de oscilação, garantindo uma trituração mais exata e consistente; ruído muito baixo. Apresenta uma vibração mínima assegurando que sua parte externa não se mova fazendo com que ele permaneça estável; garantia: 2 anos.(tipo ultramat s – sdi ou similar).	UND	413139	1

Item	Especificação do Objeto	Und	CATMAT	Qtde
34	Motor endodôntico sem fio. Características: localizador apical integrado; compatível com todas as limas do mercado; rotatório e reciprocante; bateria recarregável de longa duração; de fácil operação e super leve; contra ângulo com cabeça mini, push botton, autoclavável, diversas possibilidades de posição e fácil manutenção; 10 opções de programas, com ajuste de torque, velocidade e tipo de movimento (reciprocante ou rotatório); programa reciprocante com ângulos diferentes e velocidades variadas. (esquerda e direita); programável para operadores destros e canhotos; acionamento sem pedal; velocidades variando de 150 a 950 rpms; torques programáveis de 0,6 e 4,3 ncm. (tipo motor <i>iroot pro</i> , marca <i>easy</i> ou similar)	UND	441973	2
35	Fotopolimerizador polywave. Características: cabeça fina que permite o acesso fácil e direto a todas restaurações; acesso direto e feixe colimado resultam em polimerização completa; possui programação contínua; mais fácil acesso a todas às superfícies dos dentes e muito mais conforto; tecnologia polywave- 4 leds com 3 picos de comprimento de onda diferentes; polimeriza qualquer material fotopolimerizável; lente de vidro safira resistente a risco; corpo único feito de alumínio aeroespacial; 3 modos de polimerização: standard (1.000mw/cm ²); high (1.400mw/cm ²); xtra (3.200 mw/cm ²); temporizador para polimerização: 1, 2, 3, 4, 5, 10, 15 e 20 segundos; 107mm ² de área ativa. Perfil baixo (11°). Especificação técnicas: potência de luz: 1000 mw/cm ² tipo de lâmpada: led; comprimento de onda de luz: 395nm a 480nm; tensão de alimentação da base carregadora: bivolt automático 100-240v ac; peso do produto 190 g (com bateria). Conteúdo da embalagem: 1 valo cordless grand; 1 protetor ocular; 1 suporte de fixação; 4 baterias recarregáveis; 1 fonte de alimentação; 50 barreiras protetoras. Garantia: 3 anos para o equipamento, pelo fabricante, contra defeitos de fabricação. (tipo valo cordless grand - ultradent ou similar)	UND	416252	6
36	Ultrassom odontológico de alta potência. Para ser utilizado em endodontia, prótese, periodontia e dentística. Características: iluminação led; filtro de água externo para controle aprimorado de infecções; peça de mão é esterilizável a 135°; modo operacional: com irrigação: operação contínua. Sem irrigação: ciclo de trabalho 10% durante no máximo 10 minutos. Fonte de energia: tensão 100-240 vac / 50-60 hz 30 vdc. Consumo de energia: 30 w; especificações ultrassônicas: potência máxima 8 watts. Faixa de frequência 24-32 khz. Peso: aprox. 0,6 kg. Dimensões: 96 x 170 x 135. Condições de funcionamento +10 ° c a +40 ° c. umidades relativa do ar 30% a 75%. Garantia: 1ano. Altitude max. 3000 m. Não acompanha engate rápido para alimentação de água. (tipo enac oe-w10 ou piezon 150 emc).	UND	410438	2
37	Lupa e fotóforo frontal. Foco frontal e fotóforo led portátil de iluminação clínica e cirúrgica. Características: três níveis de intensidade: 5000(100%), 3500(70%) e 2000(40%) lux; alimentação: bateria recarregável de li-ion; fonte: bivolt automático: 127-220wv~/50/60hz; emissor de luz: led (light emitting diodes); cor (temperatura): 6000k; vida útil do led: 50.000h sem substituição do led; autonomia da bateria: 120 min ± 10% (bateria com carga completa); óptica com lentes acromáticas; deposição anti-reflexiva ; distância entre pupilas ajustável: 45mm-80mm; ampliação: 3,5x; distância de trabalho: 340 e 420mm; campo visual para 3,5x: 60, 72, 78 e 84mm. (tipo head spot ii- mmo ou similar).	UND	371834	3

Item	Especificação do Objeto	Und	CATMAT	Qtde
38	Microscópio cirúrgico de uso odontológico , com as seguintes características: montado na parede, com braço pantográfico contrabalanceando com ajuste de peso, com modificador de aumentos de 5 posições apocromático, oculares de 12,5x de ajuste de +/- 3 de diopropia com retículo, com sistema de iluminação integrado por fibra ótica, tubo com inclinação de 0º à 180º, ajustede distância interpupilar, foco de distância de trabalho de 200mm a 400mm, com monitor e câmera de vídeo full hd integrados e demais itens necessários para o funcionamento do equipamento. tensão de alimentação bivolt (100-240v). manual de instrução. Garantia mínima de 1 ano. declaramos que nos valores propostos estão inclusos todos os custos operacionais, encargos previdenciários, trabalhistas, tributários, comerciais e quaisquer outros que incidam direta ou indiretamente no fornecimento dos bens. (tipo marca zeiss ou similar).	UND	330959/	1
39	Motor piezoelétrico . Deve possuir peça de mão óptica com cabo de 2m, pedal de controle fc-78, motor piezoelétrico freq. 28-32 khz, suporte para peça de mão, acompanha caixa inox de esterilização, kit de cirurgia básico (h-sg1,sg3, sg5, sg6d, sg7d, sg11 e suporte das pontas) fonte: 110 ou 220v. Possuir 3 modos operacionais: p (pério), e (endo) e s (surg). Luz de led regulada através de um botão, com opção de 3 níveis de intensidade para adequar a iluminação. Possível acionar comando burst. Similar ou superior ao variosurg 3 da marca nsk. Marca/modelo: variosurg3 fabr.: nsk prazo de validade ou garantia: conforme edital.	UND	472462	1
40	Laser terapêutico sem fio . O equipamento deve permitir irradiar o laser vermelho e infravermelho simultaneamente. Informações técnicas: laser infravermelho: potência de 100 mw e comprimento de onda de 808 nanometros; laser vermelho: potência de 100 mw e comprimento de onda de 660 nanometros. Acompanha 01 peça de mão (therapy ec); 01 base para a peça de mão; 01 bateria; 01 fonte de alimentação (carregador de bateria); 01 guia do usuário; 03 pulseiras ilib; 03 espaçadores; 01 óculos de proteção verde (profissional); 01 óculos de proteção pequeno (paciente); 01 estojo slim para transporte. (tipo therapy ec – dmc ou similar).	UND	441158	2
41	Plastificadora a vácuo para uso odontológico . Aplicação: utilizado para confecções de: casquetes, matriz para resina composta, prótese provisória, protetor bucal e placa mio-relaxante, placa de mordida (bruxismo), placa base, moldeiras individuais, moldeira para clareamento caseiro, embalagem de modelo de estudo (arquivo) e moldeira para fluoretação. Especificações técnicas: temperatura de trabalho: +- 150 graus c (resistência); pressão ideal: 70 a 80 libras (pneumática); dimensões: 36x20x35 cm (com motor); dimensões: 36x20x25 cm (pneumática); fusível: 10a; motor: 700 watts; estrutura: toda em alumínio fundido; pintura eletrostática; tensão de entrada: 110 ou 220v; peso bruto: 7,0 kg.	UND	447882	1
42	Equipamento odontológico para o scaneamento de imagem intra- oral . Características gerais: 6 microns de precisão (ada). Nota máxima em velocidade (ids). Sistema aberto (stl/dcm/ply). Integração com todos alinhadores. Escaneamento em cores reais. Medição de tonalidade. Remoção de tecidos automatizado. Análise de pontos de contato. Análise de retentividade (preparos). Escaneamento com zoom. Demilitação de término de preparo. Câmera intraoral. Aplicativo direcionado ao paciente. Espelhamento de software na tv. Treinamento especializado. Educação continuada por 12 meses. Incluso 1 software de planejamento/produção. (tipo trios 3 shape ou similar).	UND	424159	1

Item	Especificação do Objeto	Und	CATMAT	Qtde
43	<p>Equipamento odontológico para impressão de modelos em 3d. Características gerais: 4k com área de impressão de 6,1": 3840 x 2160 ultra-alta definição. Tela lcd monocromática: imprime até 4vezes mais rápido. Mini, mas poderosa: compacta e leve, fácil de armazenar e se encaixa em diferentes configurações. Sistema: phrozen os. Tela: 2.8 polegadas – touch screen. Software de fatiamento: chitu box v1.6.5. Conexão: usb. Tecnologia: resina para impressora 3d- tipo lcd. Fonte de luz: 405nm paralel matriz 2.0. Resolução xy: 35µm. Espessura da camada: 0.01-0.30 mm. Velocidade de impressão: 80mm/hora. Voltagem: ac100-240v~50/60 hz. Tamanho da impressora d25x l25 x h33 cm. Tamanho da área de impressão: 13.2 x 7.4 x 13 cm. Peso da impressora: 5kg. Capacidade de impressão: 2 modelos odontológicos em 1 hora ou 8 modelos em 3 horas; 5 guias cirúrgicos em 2 horas; 70 coroas para injeção ou fundição em 1 hora; 4 fixas inteiras para injeção em 30 min ; 70 coroas provisórias em 1 hora; 2 placas miorreaxantes em 1 hora. Aplicação: ideal para modelos odontológicos, peças para injeção/prensagem, gengiva artificial, guia cirúrgico, provisórios, placas miorreaxantes, prótese total (gengiva + dentes) e moldeiras individuais (tipo sonic mini 4k ou similar).</p>	UND	424159	1
44	<p>Câmera fotografia digital. Câmera eos rebel t7+ com lente ef-s 18-55mm is ii. X-synchro - pino central do flash, que possibilita a utilização de uma maior variedade de flashes. Gravação simultânea em raw + jpeg. Basic+. Live view mode. Impressão direta compatível com impressoras que possuem pict bridge. Correção da iluminação periférica. Compatível com usb 2.0 hi-speed. Cena automática inteligente e estilo de imagem automático. Filtros criativos. Redimensionamento de imagens jpeg na própria câmera. Durante o disparo no modo de visualização direta, as cenas podem ser visualizadas nas taxas de proporção pré-definidas: 4:3, 1:1 16:9 ou 3:2. Compatível com a linha completa de lentes ef/ef-s e flashes speedlite da canon. Imagens de alta qualidade com o sensor aps-c de 24.1 megapixels, seja para publicar nas suas redes sociais ou imprimir em papel fotográfico até o tamanho a3 (29.7 x 42 cm). Com conexão wi-fi. (tipo canon ou similar).</p>	UND	232369	1
45	<p>Monitor para medição de coagulação sanguínea – coagucheck. Especificações técnicas: princípio do teste: determinação electroquímica do tempo de protrombina após a activação da coagulação, através da tira com tromboplastina humana recombinante. Amostra de sangue: sangue fresco capilar ou sangue venoso total. Volume da amostra: mínimo 10 µl. Intervalo de medição: % q: 5 – 120 seg; 9,6 – 96 inr: 0,8 – 8,0. Internat. Sens. Index (isi): 1,0. Tempo de medição: até 1 minuto. Calibração: automática, via chip codificador. Capacidade de memória: resultados de 100 testes, com data e hora. Humidade relativa: 10 a 85%. Fonte de alimentação: 4 pilhas de 1,5v (alcalinas-mangânês) tipo aaa. Porta de dados: infravermelhos. Peso: 127 g (sem pilhas). Armazenamento das tiras: 18° c a 32° c.variação do hematócrito: 25-55%. Reproducibilidade: cv inr < 3,9% usando sangue capilar; < 3,5% usando sangue venoso nos valores normais e no intervalo terapêutico. Insensibilidade à heparina: concentrações de heparina não fraccionada (ufh) até 1ui/ml, heparina de baixo peso molecular até 2ui actividade antifactor xa. Controlo de qualidade: controlos líquidos externos e controlo de qualidade integrado na tira. Teste: colocação da amostra na parte lateral ou superior da tira; aparelho na posição horizontal ou vertical (tipo coagulocheck xs roche ou similar).</p>	UND	389559	5

Item	Especificação do Objeto	Und	CATMAT	Qtde
46	Equipamento de sedação de óxido nitroso. Modelo aparelho: misturador oxigênio e óxido nitroso. Tipo: analgesia inalatória. Estrutura do equipamento: aço pintado eletrostaticamente. Tapume material da estrutura: psai. Válvulas de controle: latão analgésico: óxido nitroso(n2o). Tipo de medidores de fluxo: rotâmetro de vidro faixa de diâmetro de oxigênio: 1.25lpm – 11.0lpm slot de diâmetro de óxido nitroso: 1.0 lpm- 9.0lpm. Finalidade do equipamento:analgesia relativa ou sedação consciente. Tempo de aplicação de mistura: definido pelo profissional. Local de uso: exclusivamente em consultórios. Umidade relativa: máximo de 80% a 37°C/ 99%. Mínimo de 50% a 40°C/ 104%. Temperatura de transporte e armazenamento: 0°C... 40°C/ 32°F... 104°F. Acomapnha: circuito inalatório; 1 máscara nasal; mangueiras de distribuição de gases; válvula anti refluxo; balão e inalação; registro de distribuição de óxido nitroso e registro de distribuição de oxigênio.	UND	390597	1
47	Totem gerenciador de senhas touch screen. Aplicação: dispensador de senhas. Especificação técnica: gabinete elegante estilo totem de piso all-in-one. Material: aço e pintura metálica; tela touch screen (sensível ao toque) de 17"; pc integrado com hd de 64gb, 2gb ram, portas usb; impressora térmica integrada de alta velocidade de impressão (150 mm/s), para bobina de papel de até 57 mm de largura, com guilhotina para corte automático de papel; módulo alto-falante para chamada de senhas. Dimensões : 144 cm (altura) x 49 cm (largura) x 37 cm (profundidade). Peso total: 35 kg.	UND	344734	1
48	Aparelho de raio x de parede pantográfico. Braços articulados confeccionados em aço e aço com cobertura em abs injetado de alto impacto, com alcance horizontal de 1104 mm e vertical até 620 mm; cabeçote com sistema de aterramento para maior proteção ao operador; imersão em óleo para garantir refrigeração e isolamento eficazes, mesmo nos casos de uso intensivo. Câmara expansora de borracha com resistência potencial de elasticidade e tamanho para garantir proteção ao cabeçote, operador e paciente. Filtração total com equivalência em alumínio de 2,71mm. Colimador primário, colocado após o filtro de alumínio para limitar o feixe de raios-x para o diâmetro de, no máximo, 60 mm na saída do cilindro localizador e reduzir radiações em outras direções. Cilindro de orientação longo dimensionado para um sistema foco-filme de 200mm; revestido em chapa de chumbo de 0,5mm de espessura. Colimador secundário localizado, na extremidade do cilindro para eliminar a radiação secundária. Ponto focal de 0,8 x 0,8mm. Goniômetro graduado com divisões de 10 em 10 graus, tanto positivos quanto negativos. Tensão nominal 70 kvp; corrente de 8 ma, painel de comando com interruptor geral, regulador de tensão incorporado. Controle remoto digital conectado ao painel de comando com fio espiralado, com todos os controles agrupados que permita o comando a uma distância de até 3 metros fora da área de radiação secundária, controle com todas as funções pré-determinadas com seleção do tipo de radiografia (periapicais, interproximais e oclusais), tipo e posição do dente, filme (película ou sensor digital) e faixa etária do paciente (adulto ou criança); display digital; teclas para aumentar ou reduzir o tempo de exposição de qualquer das seleções; sinal sonoro deverá estar presente durante o tempo de exposição do raio x. Dispositivo de compensação automático de tempo, conforme as oscilações da rede elétrica, mantendo a dosagem de radiação sempre uniforme. Mecanismo de bloqueio contra disparos acidentais e consecutivos. Cabeçote com certificado de teste quanto a radiação de fuga, que atenda o regulamento técnico do ministério da saúde aprovado pela portaria svs - 453, de 01-06-1998. Autotransformador com estabilizador que mantém a tensão ideal no cabeçote, garantindo uma melhor qualidade de imagem e uma maior vida útil para o conjunto. Voltagem de alimentação bivolt 124-130 v(127v) e 215-225 v (220v). Potência: 1,20kva (tipo spectro 70x seletronic da dabi atlante ou similar).	UND	421530	1

Item	Especificação do Objeto	Und	CATMAT	Qtde
49	Purificador De Água. Cor: Prata. Consumo Mensal de Energia 12 Kw/h. Tipo de filtro C+3. Etapas de Filtragem Tripla. Capacidade de Fornecimento de Água Gelada 1,24 L/h. Capacidade do Reservatório 2,18 Litros. Vazão Máxima 60 L/h. Gabinete com Proteção UV**.Refrigeração Compressor. Termostato Regulável Sim. Voltagem 127v. Certificado Nacional Inmetro. Peso Líquido 10,6 kg. Dimensão (AxLxP) S/E 41 x 31 x 36 cm. Dimensão (AxLxP) C/E 42 x 35 x 32 cm.. Garantia de 1 ano. (Marca IBBL, modelo speciale 600 ou superior)	UND	450978 /	6
50	Sistema de videolaringoscopia. Aparelho de videonasolaringoscopia - laringoscópio: diâmetro 8mm; comprimento mínimo: 200mm (+/- 10 mm); 70°; cabo de fibra óptica com diâmetro de no mínimo 3,5mm e 2,0m de comprimento, autoclavável. Nasoficoscópio com diâmetro interno de no mínimo 3,2mm (+/- 0,2 mm); comprimento útil de 300 mm (+/- 10,0 mm); ângulo de visão mínimo 80 °, angulação mínima de 130(up) /100 (down); sinuscópio: diâmetro 4mm, comprimento mínimo 175 mm (+/- 10 mm), 30°; fonte de luz led: com no mínimo 30.000 horas de vida útil do led, com indicador do tempo de vida, de forma a facilitar a programação de troca; com ajuste de intensidade; potência equivalente a lâmpada xenon de no mínimo 50w; monitor: tela de pelo menos 19", full hd ou led; saída compatível com a tecnologia; saídas digitais, no mínimo hdmi e dvi; câmera hd, cmos, com no mínimo white balance e congelamento de imagem, com saídas de video no mínimo hdmi; no break compatível com o sistema, com pelo menos 15 minutos de autonomia; armário em aço (trolley) para guarda dos componentes do sistema, com portas dianteira e traseira, com rodízios e travas, com régua com pelo menos 4 tomadas 220v.	UND	334969 /	1
51	Carro de transporte térmico e refrigerado de alimentos, construído em aço inox AISI 304 liga 18-8 escovado, com varanda, 2 compartimentos quente e 1 compartimento frio, 38 bases de apoio ao alimento, 32 na parte quente (16 em cada cada), 6 na parte fria, estrutura reforçada, montada sobre 4 rodas de 6" (2 fixas e 2 giratórias), com freio, puxadores nos dois lados em tubo de aço inox, Tensão: 220V, acompanha 38 bandejas lisas – tamanho grande, Dimensões: 144cm Comprimento, 64cm Largura, 124cm Altura, Peso 160 Kg.	UND	401819 /	1
52	Pinça jacaré 20 cm . pinça cirúrgica, modelo 1:hartmann, formato ponta:ponta reta, tipo ponta:serrilhada, haste:haste angulada, comprimento total:cerca de 20 cm, componente:s/ cremalheira, material:aço inoxidável, esterilidade:esterilizável. para uso no ambulatório e centro cirúrgico.	UND	474438 /	5
53	Pinça cheron. pinça cirúrgica, modelo 1:cheron, formato ponta:ponta reta, tipo ponta:serrilhada, haste:haste angulada, comprimento total:cerca de 24 cm, componente:c cremalheira, material:aço inoxidável, esterilidade:esterilizável.	UND	467874 /	30
54	Pinça pozzi: pinça cirúrgica, modelo 1:pozzi, formato ponta:ponta reta, comprimento total:cerca de 24 cm, componente:c/ cremalheira, material:aço inoxidável, esterilidade:esterilizável.	UND	467761 /	5
55	TV led 32": televisor, tamanho tela:32 pol, voltagem:bivolt v, características adicionais:smart tv, full hd, entradas hdmi/usb, conversor di, tipo tela:led, acessórios:controle remoto.	UND	443966 /	1
56	Frigobar 120l: frigobar, capacidade:120 l, altura:84 cm, largura:52,70 cm, profundidade:58,60 cm, tensão alimentação:110 v, cor:branca, características adicionais:porta e tampo aproveitáveis.	UND	222841 /	1
57	Manipulador uterino: autoclavável, desmontável, constituído por manopla, manopla tipo manche, cilindro, anéis de silicone para vedação (3 anéis com tamanhos diferentes), tubo, haste cônica, haste atraumática, haste para cromotubagem e copo para colpotomia.	UND	376980 /	2
58	Maca fixa hospitalar, para realização de procedimentos ortopédicos	UND	427660 /	1



b. Finalidade: Atender às necessidades do H Mil A Manaus, no atendimento ao usuário do serviço de saúde do Exército Brasileiro, nas diversas clínicas existentes, no intuito de reduzir encaminhamentos e gerar conseqüente diminuição de custos com prestadores de serviços de saúde, externos à Força Terrestre.

AGUINALDO ALVES DEÃO – TC

Chefe da Div. Enfermagem

JOSÉ LUIZ DARZE BAZHUNI – Maj

Chefe da Divisão de Odontologia

MARCIO FRAGOSO CASTRO – Maj

Chefe do Centro Cirúrgico

CLEIDE RAQUEL SALGADO BEZERRA – Maj

Chefe do Setor de Pronto Atendimento

SUELLEN VANNUCCI DE FRANÇA FERREIDA – 1º Ten

Chefe da Ginecologia

THÁBATA YAEDU OKAMOTO – 1º tem Med

Chefe da Imaginologia

ERICA DA SILVA CORTEZ – 3º SGT

Chefe da Div. Hotelaria.

THAYANA MELO GALVÃO- 2º TEN

Chefe do Aprovisionamento

PARECER DO FISCAL ADMINISTRATIVO

1. Sou de parecer favorável à aquisição do(s) material(is) solicitado(s).
2. Submeto o presente DIEx Requisitório para abertura de processo licitatório à apreciação do Ordenador de Despesas.

RODRIGO THOMAZ CAMPOS – Maj

Fiscal Administrativo

DESPACHO DO ORDENADOR DE DESPESAS:

1. Autorizo o início dos procedimentos administrativos e determino a abertura do processo administrativo correspondente.
2. A Seção de Aquisições, Licitações e Contratos adote providências cabíveis, de acordo com as normas em vigor, para abertura do processo licitatório: Pregão Eletrônico por Sistema de Registro de Preços.
3. Publique-se.



ALBINO JOSE DA CRUZ RENDEIRO – Cel
Ordenador de Despesas do H Mil A Manaus

Formalizações de demandas



MINISTÉRIO DA DEFESA
EXÉRCITO BRASILEIRO
HOSPITAL MILITAR DE ÁREA DE MANAUS

DOCUMENTO DE FORMALIZAÇÃO DA DEMANDA
(Processo Administrativo nº 64581.017610/2022-55)

Órgão: Hospital Militar de Área de Manaus	
Setor Requisitante: Serviço de Internação/hotelaria	
Responsável pela Demanda: 3º Sgt Erica	
e-mail: hotelaria.hmam@gmail.com	Telefone: (92) 2126-2029

1. Justificativa da necessidade da aquisição do material:

O setor de Internação/Hotelaria do Hospital Militar de Área de Manaus (H Mil A Manaus) realiza serviços de hotelaria, internação e controle das reservas de leito tornando-o instrumento de apoio para os cuidados médicos-hospitalares, ficando igualmente responsável por entrar em contato com os pacientes para informá-los o agendamento de sua cirurgia, assume ações de planejamento, organização, coordenação de todos os serviços que a integram.

O Hospital Militar de Área de Manaus possui quarenta e sete leitos (UTI, Enfermarias e Maternidade) e o Centro Cirúrgico com quatro salas para atender militares da ativa, inativa, reformados, pensionistas e dependente, e forças coirmãs.

O setor de internação funciona diariamente em dois turnos de seis horas: 07h00min às 13h00min e 12h00min às 18h00min, fora desse horário e nos finais de semana, os soldados que compõem a escala do SAME assumirão o serviço até as 07h00min dia seguinte. A internação dos pacientes agendados para a cirurgia far-se-á durante no horário compreendido entre 14h00min e 16h00min do dia anterior.

Aparelho de Ar-Condicionado, capacidade de refrigeração 12.0000 BTU/H, vazão ar 526M3/h, ciclo frio tensão 220 v, frequência 50/60HZ, corrente elétrica refrigeração 6,40 A, tipo: Split Hi Wall. Controle remoto com função sleep, swing e timer. Categoria de consumo de energia A (procel). As serpentinas das unidades evaporadora e condensada deverão ser feitas de cobre. Manual de instrução em português. Função desumidificação. Filtro Bactericida. **Modelo não inverter.** (quantidade 02)

Aparelho de Ar-Condicionado, capacidade de refrigeração 18.0000 BTU/H, vazão ar 526M3/h, ciclo frio tensão 220 v, frequência 50/60Hz, corrente elétrica refrigeração 6,40 A, tipo: Split Hi Wall. Controle remoto com função sleep, swing e timer. Categoria de consumo de energia A

(procel). As serpentinas das unidades evaporadora e condensada deverão ser feitas de cobre. Manual de instrução em português. Função desumidificação. Filtro Bactericida. **Modelo não inverter.** (Quantidade: 03)

Aparelho de Ar-Condicionado, capacidade de refrigeração 24.0000 BTU/H, vazão ar 526M3/h, ciclo frio tensão 220 v, frequência 50/60 HZ, corrente elétrica refrigeração 6,40 A, tipo: Split Hi Wall. Controle remoto com função sleep, swing e timer. Categoria de consumo de energia A (procel). As serpentinas das unidades evaporadora e condensada deverão ser feitas de cobre. Manual de instrução em português. Função desumidificação. Filtro Bactericida. **Modelo não inverter.** (quantidade 02)

Bebedouro de água – Tipo: Industrial. Características: Quatro torneiras latão cromado, serpentina cobri locali, voltagem: 110 220 v. Material Gabinete: Aço inoxidável, material reservatório água, aço inoxidável, capacidade de água 200 litros. (Quantidade: 01)

Colchão uso hospitalar, material: espuma 100% poliuretano, densidade: D-45, comprimento: 188 cm, altura base 15 cm, largura: 90 cm, características adicionais: revestido em curvim, c/cor. (Quantidade: 43)

Cadeira de rodas, tipo funcionamento manual, tipo construtivo dobrável em duplo X, material estrutura alumínio aeronáutico, acabamento estrutura: pintura epóxi, apoio braço: apoio braços escamoteáveis, acabamento do encosto e assento: náilon, tipo de pneu: pneu dianteiro giratório maciços 6Â, tipo de pneu traseiro: pneu traseiro fixo 24Â, tipo freio: freio bilateral ,capacidade máxima até 120kg, características adicionais: 01 desengate rápido (Quantidade: 15)

Escada Hospitalar material: tubos redondos de aço inox aisi 304, números degraus: 02 degraus, revestimento degraus: piso em alumínio revestido c, antiderrapante preto, dimensão escada: altura degrau 16,5 cm, total 39 cm, característica adicionais: pés com ponteira de borracha. (Quantidade: 43)

Biombo Hospitalar – material aço inoxidável, tipo: triplo dobrável, altura: cerca de 1,80 m, comprimento: 1,80 metros aproximadamente aberto, tipo de rodízio: ponteiras giratórias, características adicionais: divisória em PVC. (Quantidade: 07)

2. DOS ASPECTOS TÉCNICOS DA NECESSIDADE

A aquisição de condicionadores de ar de 12.000 BTUs é necessária para climatização da recepção da UTI e da Copa da UTI, pois os aparelhos existentes estão com defeito, devido ao tempo de uso prolongado.

A aquisição de condicionadores de ar de 18.000 BTUs destina-se a reposição, pois o aparelho do apartamento 110 da ala (B/C) apresenta problemas na placa constantemente, e o aparelho do apartamento 109 e do Posto de Enfermagem da ala (A) estão danificados os mesmos apresentam vazamento na serpentina, e mesmo com as manutenções habituais já apresenta desgaste do tempo e uso.

A aquisição de condicionadores de ar de 24.000 BTUs destina-se ao aumento da capacidade da refrigeração da enfermaria 104 na ala (A), e a substituição do aparelho da enfermaria 107 ala (B), pois o mesmo apresenta defeito devido ao tempo e uso.

A aquisição do Bebedouro tipo Industrial, destina-se a atender a demanda do público interno e externo do Hospital Militar, pois o bebedouro existente encontram-se danificado, com vazamento e sem torneira e mesmo com a manutenção habitual já apresenta desgaste do tempo e uso.

A aquisição do Colchão Hospitalar tem por finalidade a substituição do mesmo, pois os colchões

que estão em uso encontram-se danificados, e atender a demanda das enfermarias, apartamentos e da UTI, para proporcionar conforto e garantir melhores condições de reabilitação aos pacientes e acompanhantes.

A aquisição de cadeira de rodas destina-se atender a demanda e a necessidade dos pacientes deste Hospital, tendo em vista que a quantidade existente não supre a necessidade atual.

A aquisição da Escada Hospitalar tem por objetivo a substituição do material permanente atual, que se encontra na seguinte situação: Sem antiderrapante, oxidadas e desgastadas.

A aquisição de Biombo justifica-se pelo seguinte motivo do material atual não ser padrão de acordo com o (CCIH), fazendo-se necessária a obtenção do utensílio.

3. DA DESCRIÇÃO DETALHADA DO MATERIAL

Aparelho de Ar-Condicionado, capacidade de refrigeração 12.0000 BTU/H, vazão ar 526M3/h, ciclo frio tensão 220 v, frequência 50/60Hz, corrente elétrica refrigeração 6,40 A, tipo: Split Hi Wall. Controle remoto com função sleep, swing e timer. Categoria de consumo de energia A (procel). As serpentinas das unidades evaporadora e condensada deverão ser feitas de cobre. Manual de instrução em português. Função desumidificação. Filtro Bactericida. **Modelo não inverter.** (quantidade 02)

O Aparelho de Ar-Condicionado, capacidade de refrigeração 18.0000 BTU/H, vazão ar 526M3/h, ciclo frio tensão 220 v, frequência 50/60HZ, corrente elétrica refrigeração 6,40 A, tipo: Split Hi Wall. Controle remoto com função sleep, swing e timer. Categoria de consumo de energia A (procel). As serpentinas das unidades evaporadora e condensada deverão ser feitas de cobre. Manual de instrução em português. Função desumidificação. Filtro Bactericida. **Modelo não inverter.** (Quantidade: 03)

Aparelho de Ar-Condicionado, capacidade de refrigeração 24.0000 BTU/H, vazão ar 526M3/h, ciclo frio tensão 220 v, frequência 50/60HZ, corrente elétrica refrigeração 6,40 A, tipo: Split Hi Wall. Controle remoto com função sleep, swing e timer. Categoria de consumo de energia A (procel). As serpentinas das unidades evaporadora e condensada deverão ser feitas de cobre. Manual de instrução em português. Função desumidificação. Filtro Bactericida. **Modelo não inverter.** (quantidade 02)

Bebedouro de água – Tipo: Industrial. Características: Quatro torneiras latão cromado, serpentina cobri local, voltagem: 110 220 v. Material Gabinete: Aço inoxidável, material reservatório água, aço inoxidável, capacidade de água 200 litros. (Quantidade: 01)

Colchão uso hospitalar, material: espuma 100% poliuretano, densidade: D-45, comprimento: 188 cm, altura base 15 cm, largura: 90 cm, características adicionais: revestido em curvim, c/cor. (Quantidade: 43)

Cadeira de rodas, tipo funcionamento manual, tipo construtivo dobrável em duplo X, material estrutura alumínio aeronáutico, acabamento estrutura: pintura epóxi, apoio braço: apoio braços escamoteáveis, acabamento do encosto e assento: náilon, tipo de pneu: pneu dianteiro giratório maciços 6Â, tipo de pneu traseiro: pneu traseiro fixo 24Â, tipo freio: freio bilateral ,capacidade máxima até 120kg, características adicionais: 01 desengate rápido (Quantidade: 15)

Escada Hospitalar material: tubos redondos de aço inox aisi 304, números degraus: 02 degraus, revestimento degraus: piso em alumínio revestido c, antiderrapante preto, dimensão escada: altura degrau 16,5 cm, total 39 cm, característica adicionais: pés com ponteira de borracha.

(Quantidade: 43)

Biombo Hospitalar – material aço inoxidável, tipo: triplo dobrável, altura: cerca de 1,80 m, comprimento: 1,80 metros aproximadamente aberto, tipo de rodízio: ponteiras giratórias, características adicionais: divisória em PVC. (Quantidade: 07)

4. DOS RISCOS RELATIVOS À FALTA DO MATERIAL

A Inexistência do ar-condicionado dificulta o controle das condições ambientais como temperatura e umidade e mitigar o risco de contaminação e infecções.

A ausência de bebedouro torna-se inviável em um ambiente hospitalar cujo se faz necessário o uso da água potável para todos.

A carência dos colchões hospitalares ocasiona a falta de conforto e acomodação para os pacientes e acompanhantes, impedindo que eles tenham um leito agradável.

A falta de cadeira de rodas é uma barreira para quem tem mobilidade reduzida, sejam para pessoas com deficiência, lesionados ou idosos, que precisam de auxílio para locomoção.

A não existência da escada hospitalar dificulta o paciente a subir na maca ou leito.

A ausência do biombo dificulta a divisão do ambiente sem preocupação, pois preservaria a privacidade do paciente na realização de procedimentos médicos e de enfermagem.

5. Justificativa de material a ser adquirido.

A quantidade estimada foi calculada baseando-se na quantidade de leitos, banheiros e postos de enfermagem, na demanda de atendimento e no número de profissionais. A partir desta análise considerou-se que em alguns casos é recomendável adotar uma margem de segurança de forma a evitar a interrupção dos atendimentos.

6. Previsão da data de recebimento dos bens.

Prazo de 30 dias após o recebimento do empenho por parte da empresa vencedora.

7. Indicação dos membros da equipe de planejamento e, se necessário, o responsável pela fiscalização.

Equipe do Planejamento:

- 3º SGT ÉRIKA DA SILVA CORTEZ

Manaus, 20 de Dezembro de 2022.

ÉRIKA DA SILVA CORTEZ – 3º SGT
Chefe do Serviço de Internação/Hotelaria



MINISTÉRIO DA DEFESA
EXÉRCITO BRASILEIRO
HOSPITAL MILITAR DE ÁREA DE MANAUS

DOCUMENTO DE FORMALIZAÇÃO DA DEMANDA
(Processo Administrativo nº 64581.017610/2022-55)

Órgão: Hospital Militar de Área de Manaus	
Setor Requisitante: Aprovisionamento	
Responsável pela Demanda: 2º tenente Thayana Galvão	
e-mail: aprovhmam@yahoo.com.br	Telefone: (92) 2126-2018

1. Justificativa da necessidade da aquisição do material:

O setor de Aprovisionamento do Hospital Militar de Área de Manaus (H Mil A Manaus) realiza atendimentos aos pacientes internados e acompanhantes, produzindo servindo todas as refeições diariamente para cada paciente internado e conta com o apoio dos dois oficiais nutricionistas especialistas em Nutrição Clínica e Gestão da Qualidade e Segurança Alimentar, que são responsáveis pela visita clínica diária, supervisão e monitoramento destes pacientes e de todas as demandas, direcionando para o setor de Aprovisionamento, onde são confeccionadas as dietas, conforme as necessidades do pacientes hospitalizados no H Mil A Manaus. Destaca-se também a área de produção de alimentos no mesmo setor para serem servidos aos militares, pacientes internados e acompanhantes, seguindo todas as recomendações de segurança alimentar e qualidade conforme as exigências da vigilância sanitária - ANVISA.

O Setor de Aprovisionamento possui duas técnicas nutricionistas para acompanhar e supervisionar a produção de refeições para atender a alimentação dos militares da ativa, pacientes e acompanhantes.

O horário de funcionamento deste setor é de 05:30 horas às 21h:00 horas todos os dias, além de manter um sobreaviso para casos de emergência nos horários em que não há atendimento. Possui atualmente uma equipe de 15 militares, sendo 1 Oficial QAO, 3 Sargentos, 1 Cabo e 10 soldados para atender toda demanda de alimentação do Hospital.

O Setor de Aprovisionamento do Hospital Militar de Área de Manaus é responsável pela coordenação, organização e execução dos atendimentos em refeições de militares, pacientes e acompanhantes.

Considerando todas as atividades elencadas que o Setor de Aprovisionamento realiza diariamente, existe a necessidade de aquisição de carro térmico e refrigerado móvel para o transporte/deslocamento das refeições/dietas hospitalares visando um melhor atendimento aos pacientes internados e seus acompanhantes.

Toma-se, para descrição da necessidade e justificativa da contratação, por base os termos do Artigo 3º, inciso I, da Lei Nº 10.520/2002.

1.1. DOS ASPECTOS TÉCNICOS DA NECESSIDADE

1.1.1. O carro térmico e refrigerado móvel tem por objetivo melhorar o serviço de hotelaria deste Hospital junto aos pacientes internados, que necessitam de uma alimentação balanceada/personalizada dentro da temperatura ideal a serem servidos nos seus respectivos leitos, conforme suas necessidades e/ou patologias.

1.1.2. A aquisição desse equipamento tem por objetivo atender a demanda atual que visa ampliar e aperfeiçoar a gestão da qualidade no serviço de alimentação, proporcionando mais segurança, satisfação e qualidade no atendimento que este Hospital há de disponibilizar para todos os pacientes internados e respectivos acompanhantes.

1.1.3. O atual carro de transporte de alimentos que possuímos encontra-se com sua vida útil bastante elevada e não é térmico e/ou refrigerado, dificultando assim que as dietas/refeições sejam entregues aos leitos na temperatura correta, ocasionando, por vezes, insatisfação do público alvo (paciente/acompanhante).

1.2. DA DESCRIÇÃO DETALHADA DO MATERIAL

1.2.1. Carro de transporte térmico e refrigerado de alimentos, construído em aço inox AISI 304 liga 18-8 escovado, com varanda, 2 compartimentos quente e 1 compartimento frio, 38 bases de apoio ao alimento, 32 na parte quente (16 em cada), 6 na parte fria, estrutura reforçada, montada sobre 4 rodas de 6" (2 fixas e 2 giratórias), com freio, puxadores nos dois lados em tubo de aço inox, Tensão: 220V, acompanha 38 bandejas lisas – tamanho grande, Dimensões: 144cm Comprimento, 64cm Largura, 124cm Altura, Peso 160 Kg.

1.3. DOS RISCOS RELATIVOS À FALTA DO MATERIAL

1.3.1. O carro térmico e refrigerado fechado para transporte/distribuição das dietas/refeições será utilizado pelo Setor de Aprovisionamento.

1.3.2. Caso esse dispositivo não seja adquirido correremos o risco de não contemplar o serviço de hotelaria de maneira satisfatória com os pacientes/acompanhantes, no aspecto dieta/refeição, onde continuaremos com dificuldades de manter a temperatura correta dos alimentos prontos no transcurso de espaço das instalações do Setor de Aprovisionamento até os respectivos leitos dos internados.

2. Quantidade de material a ser adquirido.

2.1 A necessidade de adquirir o equipamento foi levantada devido à atual demanda deste hospital de ampliar os atendimentos do setor de aprovisionamento juntos aos pacientes internados.

3. Previsão da data de recebimento dos bens.

Prazo de 30 dias após o recebimento do empenho por parte da empresa vencedora.

4. Indicação dos membros da equipe de planejamento e, se necessário, o responsável pela fiscalização.

Equipe do Planejamento:

2º Tenente THAYANA GALVÃO.

3º Sgt JACKSON

Manaus, 20 de Dezembro de 2022.



THAYANA MELO GALVÃO - 2º Ten
Chefe do Setor de Aprovisionamento



MINISTÉRIO DA DEFESA
EXÉRCITO BRASILEIRO
HOSPITAL MILITAR DE ÁREA DE MANAUS

DOCUMENTO DE FORMALIZAÇÃO DA DEMANDA
(Processo Administrativo nº 64581.017610/2022-55)

Órgão: Hospital Militar de Área de Manaus	
Setor Requisitante: Clínica de Ginecologia e Obstetrícia	
Responsável pela Demanda: 1º Ten Suellen Vannucci de França Ferreira	
e-mail: divisaomedicinahmam@gmail.com	Telefone: (92) 2126-2079

1. Justificativa da necessidade da aquisição do material:

A Clínica de Ginecologia e Obstetrícia do Hospital Militar de Área de Manaus (H Mil A Manaus) realiza atendimento ambulatorial e em centro cirúrgico. Realiza ainda acompanhamento de pacientes hospitalizados tanto no H Mil A Manaus quanto em hospitais conveniados.

A Clínica de Ginecologia e Obstetrícia possui 4 Ginecologistas e Obstetras para atender militares da ativa, militares da inativa, reformados, pensionistas e dependentes.

O setor funciona com ambulatórios nos períodos da manhã, tarde e noite, no Centro Cirúrgico e em caráter de sobreaviso para casos de emergência nos horários em que não há atendimento.

Tendo em vista todas as atividades elencadas realizadas pela Clínica de Ginecologia e Obstetrícia, existe necessidade de aquisição de materiais permanentes adicionais para que o trabalho seja desenvolvido na melhor maneira possível. Toma-se, para descrição da necessidade e justificativa da contratação, por base os termos do Artigo 3º, inciso I, da Lei Nº 10.520/2002.

1.1. DOS ASPECTOS TÉCNICOS DA NECESSIDADE

1.1.1. A aquisição dos equipamentos tem por objetivo realizar novos procedimentos da área feminina, como também melhorar aqueles já desenvolvidos pelo setor.

1.1.2. Melhora do ambiente de trabalho e atenção ao paciente.

1.2. DA DESCRIÇÃO DETALHADA DO MATERIAL

Equipamentos cirúrgicos e não cirúrgicos para a Clínica de Ginecologia e Obstetria para realização de procedimentos cirúrgicos e ambulatoriais ginecológicos.

1.2.1 Pinça Jacaré: PINÇA CIRÚRGICA, MODELO 1:HARTMANN, FORMATO PONTA:PONTA RETA, TIPO PONTA:SERRILHADA, HASTE:HASTE ANGULADA, COMPRIMENTO TOTAL:CERCA DE 20 CM, COMPONENTE:S/ CREMALHEIRA, MATERIAL:AÇO INOXIDÁVEL, ESTERILIDADE:ESTERILIZÁVEL. Para uso no ambulatório e centro cirúrgico.

1.2.2 Pinça Cheron: PINÇA CIRÚRGICA, MODELO 1:CHERON, FORMATO PONTA:PONTA RETA, TIPO PONTA:SERRILHADA, HASTE:HASTE ANGULADA, COMPRIMENTO TOTAL:CERCA DE 24 CM, COMPONENTE:C/ CREMALHEIRA, MATERIAL:AÇO INOXIDÁVEL, ESTERILIDADE:ESTERILIZÁVEL. Para uso no ambulatório e centro cirúrgico.

1.2.3 Pinça Pozzi : PINÇA CIRÚRGICA, MODELO 1:POZZI, FORMATO PONTA:PONTA RETA, COMPRIMENTO TOTAL:CERCA DE 24 CM, COMPONENTE:C/ CREMALHEIRA, MATERIAL:AÇO INOXIDÁVEL, ESTERILIDADE:ESTERILIZÁVEL. Para uso no ambulatório e centro cirúrgico.

1.2.4 TV led 32": TELEVISOR, TAMANHO TELA:32 POL, VOLTAGEM:BIVOLT V, CARACTERÍSTICAS ADICIONAIS:SMART TV, FULL HD, ENTRADAS HDMI/USB, CONVERSOR DI, TIPO TELA:LED, ACESSÓRIOS:CONTROLE REMOTO. Para recepção das pacientes na sala de espera da Clínica da Mulher.

1.2.5 Frigobar 120L: FRIGOBAR, CAPACIDADE:120 L, ALTURA:84 CM, LARGURA:52,70 CM, PROFUNDIDADE:58,60 CM, TENSÃO ALIMENTAÇÃO:110 V, COR:BRANCA, CARACTERÍSTICAS ADICIONAIS:PORTA E TAMPO APROVEITÁVEIS. Para complementar estrutura da Clínica da Mulher. Ambulatório.

1.2.6 Manipulador Uterino : autoclavável, desmontável, constituído por manopla, manopla tipo manche, cilindro, anéis de silicone para vedação (3 anéis com tamanhos diferentes), tubo, haste cônica, haste atraumática, haste para cromotubagem e copo para colpotomia. Para uso em histerectomia total ou miomectomia por via laparoscópica. Para uso em centro cirúrgico, em cirurgias via laparoscópica.

1.3 DOS RISCOS RELATIVOS À FALTA DO MATERIAL

A falta dos materiais solicitados implicará no encaminhamento para OCS nos procedimentos que demandem acesso específico e materiais específicos.

2. Quantidade de material a ser adquirido.

As quantidades estimadas foram calculadas baseando-se no efetivo do H Mil A Manaus. A partir desta análise considerou-se que o quantitativo solicitado é suficiente para suprir a demanda desta OMS.

3. Previsão da data de recebimento dos bens.

Prazo de 30 dias após o recebimento do empenho por parte da empresa vencedora.

4. **Indicação dos membros da equipe de planejamento e, se necessário, o responsável pela fiscalização.**

Equipe do Planejamento:

1º Ten Med SUELLEN VANNUCCI DE FRANÇA FERREIRA

Manaus, 20 de Dezembro de 2022.

SUELLEN VANNUCCI DE FRANÇA FERREIRA – 1º Ten
Chefe da Clínica de Ginecologia e Obstetrícia



MINISTÉRIO DA DEFESA
EXÉRCITO BRASILEIRO
HOSPITAL MILITAR DE ÁREA DE MANAUS

DOCUMENTO DE FORMALIZAÇÃO DA DEMANDA
(Processo Administrativo nº 64581.017610/2022-55)

Órgão: Hospital Militar de Área de Manaus	
Setor Requisitante: Clínica de Ginecologia e Obstetrícia	
Responsável pela Demanda: 1º Ten Suellen Vannucci de França Ferreira	
e-mail: divisaomedicinahmam@gmail.com	Telefone: (92) 2126-2079

1. Justificativa da necessidade da aquisição do material:

A Clínica de Ginecologia e Obstetrícia do Hospital Militar de Área de Manaus (H Mil A Manaus) realiza atendimento ambulatorial e em centro cirúrgico. Realiza ainda acompanhamento de pacientes hospitalizados tanto no H Mil A Manaus quanto em hospitais conveniados.

A Clínica de Ginecologia e Obstetrícia possui 4 Ginecologistas e Obstetras para atender militares da ativa, militares da inativa, reformados, pensionistas e dependentes.

O setor funciona com ambulatórios nos períodos da manhã, tarde e noite, no Centro Cirúrgico e em caráter de sobreaviso para casos de emergência nos horários em que não há atendimento.

Tendo em vista todas as atividades elencadas realizadas pela Clínica de Ginecologia e Obstetrícia, existe necessidade de aquisição de materiais permanentes adicionais para que o trabalho seja desenvolvido na melhor maneira possível. Toma-se, para descrição da necessidade e justificativa da contratação, por base os termos do Artigo 3º, inciso I, da Lei Nº 10.520/2002.

1.1. DOS ASPECTOS TÉCNICOS DA NECESSIDADE

1.1.1. A aquisição dos equipamentos tem por objetivo realizar novos procedimentos da área feminina, como também melhorar aqueles já desenvolvidos pelo setor.

1.1.2. Melhora do ambiente de trabalho e atenção ao paciente.

1.2. DA DESCRIÇÃO DETALHADA DO MATERIAL

Equipamentos cirúrgicos e não cirúrgicos para a Clínica de Ginecologia e Obstetrícia para realização de procedimentos cirúrgicos e ambulatoriais ginecológicos.

1.2.1 **Pinça Jacaré:** PINÇA CIRÚRGICA, MODELO 1:HARTMANN, FORMATO PONTA:PONTA RETA, TIPO PONTA:SERRILHADA, HASTE:HASTE ANGULADA, COMPRIMENTO TOTAL:CERCA DE 20 CM, COMPONENTE:S/ CREMALHEIRA, MATERIAL:AÇO INOXIDÁVEL, ESTERILIDADE:ESTERILIZÁVEL. Para uso no ambulatório e centro cirúrgico.

1.2.2 **Pinça Cheron:** PINÇA CIRÚRGICA, MODELO 1:CHERON, FORMATO PONTA:PONTA RETA, TIPO PONTA:SERRILHADA, HASTE:HASTE ANGULADA, COMPRIMENTO TOTAL:CERCA DE 24 CM, COMPONENTE:C/ CREMALHEIRA, MATERIAL:AÇO INOXIDÁVEL, ESTERILIDADE:ESTERILIZÁVEL. Para uso no ambulatório e centro cirúrgico.

1.2.3 **Pinça Pozzi :** PINÇA CIRÚRGICA, MODELO 1:POZZI, FORMATO PONTA:PONTA RETA, COMPRIMENTO TOTAL:CERCA DE 24 CM, COMPONENTE:C/ CREMALHEIRA, MATERIAL:AÇO INOXIDÁVEL, ESTERILIDADE:ESTERILIZÁVEL. Para uso no ambulatório e centro cirúrgico.

1.2.4 **TV Ied 32":** TELEVISOR, TAMANHO TELA:32 POL, VOLTAGEM:BIVOLT V, CARACTERÍSTICAS ADICIONAIS:SMART TV, FULL HD, ENTRADAS HDMI/USB, CONVERSOR DI, TIPO TELA:LED, ACESSÓRIOS:CONTROLE REMOTO. Para recepção das pacientes na sala de espera da Clínica da Mulher.

1.2.5 **Frigobar 120L:** FRIGOBAR, CAPACIDADE:120 L, ALTURA:84 CM, LARGURA:52,70 CM, PROFUNDIDADE:58,60 CM, TENSÃO ALIMENTAÇÃO:110 V, COR:BRANCA, CARACTERÍSTICAS ADICIONAIS:PORTA E TAMPO APROVEITÁVEIS. Para complementar estrutura da Clínica da Mulher. Ambulatório.

1.2.6 **Manipulador Uterino :** autoclavável, desmontável, constituído por manopla, manopla tipo manche, cilindro, anéis de silicone para vedação (3 anéis com tamanhos diferentes), tubo, haste cônica, haste atraumática, haste para cromotubagem e copo para colpotomia. Para uso em histerectomia total ou miomectomia por via laparoscópica. Para uso em centro cirúrgico, em cirurgias via laparoscópica.

1.3 DOS RISCOS RELATIVOS À FALTA DO MATERIAL

A falta dos materiais solicitados implicará no encaminhamento para OCS nos procedimentos que demandem acesso específico e materiais específicos.

2. Quantidade de material a ser adquirido.

As quantidades estimadas foram calculadas baseando-se no efetivo do H Mil A Manaus. A partir desta análise considerou-se que o quantitativo solicitado é suficiente para suprir a demanda desta OMS.

3. Previsão da data de recebimento dos bens.

Prazo de 30 dias após o recebimento do empenho por parte da empresa vencedora.

4. Indicação dos membros da equipe de planejamento e, se necessário, o responsável pela fiscalização.

Equipe do Planejamento:

1º Ten Med SUELLEN VANNUCCI DE FRANÇA FERREIRA

Manaus, 20 de Dezembro de 2022.



SUELLEN VANNUCCI DE FRANÇA FERREIRA - 1º TEN
Chefe da Clínica de Ginecologia e Obstetrícia



**MINISTÉRIO DA DEFESA
 EXÉRCITO BRASILEIRO
 HOSPITAL MILITAR DE ÁREA DE MANAUS**

**DOCUMENTO DE FORMALIZAÇÃO DA DEMANDA
 (Processo Administrativo nº 64581.017610/2022-55)**

Órgão: Hospital Militar de Área de Manaus	
Setor Requisitante: Divisão de Enfermagem	
Responsável pela Demanda: TC Aguinaldo Alves Deão	
E-mail: agdeao@yahoo.com.br	Telefone: (92) 98473 4614

1. Justificativa da necessidade da aquisição do material.

1.1. DOS ASPECTOS TÉCNICOS DA NECESSIDADE

1.1.1. Propõe-se neste documento a aquisição de colchão pneumático, aspirador cirúrgico de secreções, sistema de aquecimento de paciente, carro de transporte de medicamentos, carro de curativo e estação de trabalho para guarda de materiais e medicamentos.

1.1.2. Esses materiais têm a finalidade de favorecer a melhoria da assistência aos pacientes internados nesse hospital. Além disso, criar um ambiente organizado e funcional para a guarda de materiais e de medicamentos.

1.1.3. Com exceção do sistema de aquecimento de pacientes, todos os outros materiais pretendidos substituirão os atuais, que se encontram deteriorados pelo tempo de uso.

1.1.4. O colchão pneumático com pressão alternada possui um papel positivo na prevenção e cura de escaras (úlceras de pressão ou úlcera de decúbito) causadas em pacientes acamados. Ele é composto por diversas células de ar que intercalam entre si, proporcionando o alívio da pressão do corpo. O aspirador de secreções é o equipamento que drena ou aspira fluidos do organismo do paciente. Pode ser utilizado em diversos setores do hospital. Nas enfermarias destina-se principalmente para a aspiração oral e traqueal, permitindo a manutenção da permeabilidade das vias aéreas e melhora da respiração. O sistema de aquecimento de pacientes diminui os efeitos negativos da hipotermia em pacientes submetidos a procedimentos cirúrgicos, resultando na redução da incidência de infecções de feridas operatórias, tempo de recuperação pós-anestésica e conseqüentemente do tempo de hospitalização. O carro de curativo é indispensável na rotina da enfermaria, pois auxilia na organização dos materiais utilizados nos curativos e também no banho no leito de determinados pacientes. Já o carro de transporte de medicamentos e a estação de trabalho auxiliarão no controle diário de estoque de materiais e medicamentos, além de proporcionar um ambiente moderno e funcional.

1.1.5. Em suma, os materiais descritos acima são demasiadamente importantes para o desenvolvimento de várias práticas assistenciais, proporcionando a promoção de uma

assistência de qualidade e segura, zelando, sobretudo pela proteção e bem estar dos pacientes.

1.2. DA DESCRIÇÃO DETALHADA DO MATERIAL

1.2.1. Colchão hospitalar pneumático. Material: PVC resistente, selagem hermética Altura base: 07 cm. Aplicação: pressão alternada. Comprimento: 185 cm. Largura: 85 cm. Características adicionais: com compressor de ar 110/220 V, compacto. Formato: tipo pneumático.

1.2.2. Aspirador de secreções portátil. Modelo: elétrico móvel. Tensão: 127/220 V. Pressão de vácuo: cerca de 650 mmhg. Fluxo de aspiração: de 03 a 50 lpm. Tipo de frasco coletor: 1 ou 2 frascos em plástico que permita esterilização. Volume: de 2,0 a 3,5 l. Componentes: sistema antitransbordamento, filtro bacteriológico. Adicionais: acionamento por pedal ou por acionamento por tecla; pedestal acompanhado de 04 rodízios com travas nos 02 traseiros, descartando a necessidade de um móvel de apoio.

1.2.3. Sistema de aquecimento de paciente. Uso: normoterapia, para paciente neonatal, pediátrico e adulto. Seleção: cerca de 32 a 43 °C. Tipo: com visor e ajuste digital; painel de controle; alarme sonoro e visual de alta e baixa temperatura; sistema de segurança. Voltagem: bi volt. Características adicionais: com compartimento para a guarda da mangueira; conjunto completo.

1.2.4. Carro de transporte de medicação. Dimensões: Altura 112 cm x Largura 74 cm x Profundidade 45 cm aproximadamente. Peso: 45 kg aproximadamente. Bandeja: 30 cm (L) x 24 cm (C) aproximadamente. Tampo superior em polímero liso e bordas elevadas, para manipulações gerais e acondicionamento de equipamentos. Rodízios: 04 rodízios giratórios para movimentos em 360 graus, sendo 02 deles frontais, dotados de freios nas rodas. Material estrutura: chapa metálica de aço carbono, com tratamento antiferrugem e pintura eletrostática texturizada em epóxi. Gavetas: composto de 06 gavetas, sendo as 02 primeiras possuindo bandejas com divisões para o acondicionamento de medicamentos e as demais convencionais para instrumentos e armazenamentos diversos. Bandeja (mesa) giratória para acomodação de notebook e equipamentos diversos. Acompanha: Suporte (haste) para soro com altura ajustável; Suporte para lixeira; Compartimento para manipuláveis e pranchetas; Base para acondicionamento de caixa de descartáveis; Sistema lateral de travamento das gavetas com fechadura e chave de segurança.

1.2.5. Carro de curativo inox. Medida: 0,80 x 1,00 x 0,85 m. Tipo rodízio: 3". Tipo estrutura: estrutura tubular e tampos em aço inox. Acessórios: com balde e bacia acoplados.

1.2.6. Estação de trabalho com nichos e bins para materiais e medicação. Dimensões: Altura 1700 mm x Largura 1700 mm x Profundidade 730 mm aproximadamente. Composição: Perfis estruturais laterais em alumínio extrudado ou outro material resistente; tampo superior e intermediário em aglomerado BP de 25 a 30 mm revestido em fórmica; bordas em PVC 03 mm com acabamento arredondado; 03 prateleiras fixas em chapa de aço fosfatizada para colocação das caixinhas; 12 caixinhas de A 60 mm x L 267 mm x P 320 mm em policarbonato; 12 caixinhas de A 100 mm x L 132 mm x P 320 mm em policarbonato; 15 nichos acoplados na parte inferior da estação em aglomerado BP de 25 a 30 mm e 18 mm revestido em fórmica com bordas em PVC 03 mm com acabamento arredondado; travessa inferior para reforço fabricada em alumínio ou outro material resistente; rodízios de 100 mm de diâmetro aproximadamente com garfo em Zamak ou semelhante banda de rodagem em poliuretano, sendo 02 sem travas e 02 com travas de fácil acionamento. Acabamento: pintura eletrostática a pó.

1.3. DOS RISCOS RELATIVOS À FALTA DO MATERIAL

1.3.1. O objetivo final da aquisição desses materiais visa aumentar a qualidade, a eficiência e a segurança no atendimento aos pacientes.

1.3.2. Dessa forma, a ausência dos materiais médicos indicados poderia acarretar sérios eventos adversos previsíveis, como, a formação de úlcera de pressão, a pneumonia aspirativa, e até mesmo de parada cardíaca conseqüente à hipoxemia.

1.3.3. Tais situações, além de trazer desconfortos e prejuízos incalculáveis ao paciente, geram o aumento de taxas de complicações, de tempo de internação e de mortalidade.

1.3.4. Levam também, ao aumento substancial dos custos com o processo de hospitalização.

2. Justificativa da quantidade de material a ser adquirido.

2.1.1 Colchão pneumático: 20 (vinte) unidades. Os colchões pneumáticos serão destinados a enfermaria de clínica médica, que possui um total de 17 (dezessete) leitos. Nesse ambiente, muitos pacientes apresentam moderada a alta dependência dos cuidados de enfermagem. Isso significa dizer que, necessitam de auxílio para a realização de tarefas simples, como alimentação e higiene pessoal, por exemplo. Muitos pacientes têm dificuldade de movimentação, o que favorece o desenvolvimento de lesão por pressão. Dessa forma, o colchão pneumático poderá auxiliar na prevenção dessa complicação.

2.1.2 Aspirador de secreções portátil: 05 (cinco) unidades. Serão distribuídos entre as enfermarias de clínica médica, cirúrgica e maternidade, num total de 38 (trinta e oito) leitos. Garantirão a proteção necessária nos casos de aspiração de vias aérea superiores e traqueal, prevenindo a ocorrência de complicações respiratórias.

2.1.3 Sistema de aquecimento de paciente: 03 (três) unidades. Serão distribuídos entre as enfermarias de clínica cirúrgica, Centro cirúrgico e Unidade de Terapia Intensiva. O sistema de aquecimento de pacientes contribuirá para a prevenção de complicações circulatórias, bem como para a melhora do conforto dos pacientes.

2.1.4 Carro de transporte de medicação: 03 (três) unidades. Serão distribuídos entre as enfermarias de clínica médica, cirúrgica e maternidade, em substituição aos existentes, que se apresentam em estado de má conservação relacionada com o tempo de uso.

2.1.5 Carro de curativo inox: 03 (três) unidades. Serão distribuídos entre as enfermarias de clínica médica, cirúrgica e maternidade, em substituição aos existentes, que se apresentam em estado de má conservação relacionada com o tempo de uso.

2.1.6 Estação de trabalho com nichos e bins para materiais e medicações: 03 (três) unidades. Serão distribuídos entre as enfermarias de clínica médica, cirúrgica e maternidade, em substituição aos existentes, que se apresentam em estado de má conservação relacionada com o tempo de uso.

3. Previsão da data de recebimento dos bens.

3.1 Trinta dias após a emissão da Nota de Empenho e comunicação da empresa.

4. Indicação dos membros da equipe de planejamento e, se necessário, o responsável pela fiscalização.

- 4.1 Membros da Equipe de Planejamento:
- 4.2 TC Aginaldo Alves Deão;
- 4.3 2º Sgt Natalí Quirino da Silva Lobato;
- 4.4 3º Sgt Maryna Fernanda Pereira Silvério.

Manaus, 20 de Dezembro de 2022

AGUINALDO ALVES DEÃO - TC
Chefe da Divisão de Enfermagem



MINISTÉRIO DA DEFESA
EXÉRCITO BRASILEIRO
HOSPITAL MILITAR DE ÁREA DE MANAUS

DOCUMENTO DE FORMALIZAÇÃO DA DEMANDA
(Processo Administrativo nº 64581.017610/2022-55)

Órgão: Hospital Militar de Área de Manaus	
Setor Requisitante: Divisão de Odontologia	
Responsável pela Demanda: Cel Andréia	
e-mail: odonto.hmam@hotmail.com	Telefone: (92) 2126-2018

1. Justificativa da necessidade da aquisição do material:

A Divisão de Odontologia do Hospital Militar de Área de Manaus (H Mil A Manaus) realiza procedimentos ambulatoriais, *Home Care* e em centro cirúrgico e conta com as especialidades de Endodontia, Periodontia, Pediatria, Dentística, Prótese, Urgência, Semiologia, Cirurgia Bucomaxilofacial, Pacientes com Necessidades especiais, Disfunção Temporomandibular, Ortodontia, Implantodontia e Radiologia. Realiza ainda acompanhamento de pacientes hospitalizados tanto no H Mil A Manaus quanto em hospitais conveniados e de crianças da creche Angelina Vieira (em torno de 100 crianças).

A Divisão de Odontologia possui mais de trinta cirurgiões-dentistas para atender os militares da ativa, militares da inativa, reformados, pensionistas e dependentes e realiza apoio em algumas especialidades para os militares e dependentes da Marinha do Brasil.

O setor funciona de 7:00 às 22:00 horas de segunda a sexta-feira, além de manter um sobreaviso para casos de emergência nos horários em que não há atendimento. Possui atualmente 12 cadeiras odontológicas para atendimento ambulatorial e 01 no centro cirúrgico.

Em algumas oportunidades, oferece ainda mutirões aos sábados nas clínicas com demanda reprimida e participa eventualmente de Ações Cívico Sociais (ACISOS) para atendimento à população ribeirinha.

Tendo em vista todas as atividades elencadas realizadas pela Divisão de Odontologia, existe a necessidade da aquisição de equipamentos que serão utilizados em diversas especialidades, como Endodontia, Odontopediatria, PNE, Cirurgia, Ortodontia, Dentística e Prótese. Além disso, há a

necessidade de adquirir alguns equipamentos que irão integrar o novo setor de Radiologia, proposto pela Divisão de Odontologia do H Mil A Manaus. Toma-se, para descrição da necessidade e justificativa da contratação, por base os termos do Artigo 3º, inciso I, da Lei Nº 10.520/2002.

1.1. DOS ASPECTOS TÉCNICOS DA NECESSIDADE

A aquisição de novos equipamentos como o microscópio eletrônico, scanner intra-oral, impressora para modelos odontológicos, equipamento de sedação de óxido nitroso, ultrassons e fotopolimerizadores de alta intensidade, entre outros, irão proporcionar um maior conforto aos nossos usuários, além de trazer inovação, tecnologia e melhoraria da qualidade dos serviços prestados pelo H Mil A Manaus. Além disso, faz-se necessário a substituição dos armários da Central de Material Estéril (CME) da Divisão de Odontologia para aço inox, conforme preconizado pela Agência Nacional de Vigilância Sanitária (ANVISA).

1.1. DA DESCRIÇÃO DETALHADA DO MATERIAL

1.1.1. Amalgamador digital. Indicação: indicado para triturar amálgama e ionômeros de vidro em cápsulas. características: trituração exata e consistente; extremamente silencioso e com baixa vibração; simples de usar, apenas 3 botões; compatível com todas as cápsulas; identificador de instabilidade na corrente elétrica e função de desligar; bi-volt; existem três opções de tempo, 6, 8 e 10 segundos para misturar os materiais encapsulados. A trituração pode ser interrompida ao pressionar estes botões durante a operação ou apenas ao se levantar a tampa; a superfície lisa do aparelho é higiênica, facilitando a limpeza e o controle de infecção. Esta superfície plástica não-porosa pode ser limpa com qualquer desinfetante dental; tem um microprocessador interno que controla o tempo de oscilação, garantindo uma trituração mais exata e consistente; ruído muito baixo. Apresenta uma vibração mínima assegurando que sua parte externa não se mova fazendo com que ele permaneça estável; garantia: 2 anos. (tipo ultramat s – sdi ou similar).

1.1.2. Amalgamador digital. Indicação: indicado para triturar amálgama e ionômeros de vidro em cápsulas. características: trituração exata e consistente; extremamente silencioso e com baixa vibração; simples de usar, apenas 3 botões; compatível com todas as cápsulas; identificador de instabilidade na corrente elétrica e função de desligar; bi-volt; existem três opções de tempo, 6, 8 e 10 segundos para misturar os materiais encapsulados. A trituração pode ser interrompida ao pressionar estes botões durante a operação ou apenas ao se levantar a tampa; a superfície lisa do aparelho é higiênica, facilitando a limpeza e o controle de infecção. Esta superfície plástica não-porosa pode ser limpa com qualquer desinfetante dental; tem um microprocessador interno que controla o tempo de oscilação, garantindo uma trituração mais exata e consistente; ruído muito baixo. Apresenta uma vibração mínima assegurando que sua parte externa não se mova fazendo com que ele permaneça estável; garantia: 2 anos. (tipo ultramat s – sdi ou similar).

1.1.3. Fotopolimerizador valo cordless grand. Características: cabeça fina que permite o acesso fácil e direto a todas restaurações; acesso direto e feixe colimado resultam em polimerização completa; possui programação contínua; mais fácil acesso a todas às superfícies dos dentes e muito mais conforto; tecnologia polywave- 4 leds com 3 picos de comprimento de onda diferentes; polimeriza qualquer material fotopolimerizável; lente de vidro safira resistente a risco; corpo único feito de alumínio aeroespacial; 3 modos de polimerização: standard (1.000mw/cm²); high (1.400mw/cm²); xtra (3.200 mw/cm²); temporizador para polimerização: 1, 2, 3, 4, 5, 10, 15 e 20 segundos; 107mm² de área ativa. Perfil baixo (11°). Especificação técnicas: potência de luz: 1000 mw/cm²; tipo de lâmpada: led; comprimento de onda de luz: 395nm a 480nm; tensão de alimentação da base carregadora: bivolt automático 100-240v ac; peso do produto 190 g (com

bateria). Conteúdo da embalagem: 1 valo cordless grand; 1 protetor ocular; 1 suporte de fixação; 4 baterias recarregáveis; 1 fonte de alimentação; 50 barreiras protetoras. Garantia: 3 anos para o equipamento, pelo fabricante, contra defeitos de fabricação. Registro anvisa: 80279910052.

1.1.4. **Ultrassom odontológico de alta potência.** Para ser utilizado em endodontia, prótese, periodontia e dentística. Características: iluminação led; filtro de água externo para controle aprimorado de infecções; peça de mão é esterilizável a 135°; modo operacional: com irrigação: operação contínua. Sem irrigação: ciclo de trabalho 10% durante no máximo 10 minutos. Fonte de energia: tensão 100-240 vac / 50-60 hz 30 vdc. Consumo de energia: 30 w; especificações ultrassônicas: potência máxima 8 watts. Faixa de frequência 24-32 khz. Peso: aprox. 0,6 kg. Dimensões: 96 x 170 x 135. Condições de funcionamento +10 ° c a +40 ° c. umidades relativa do ar 30% a 75%. Garantia: 1 ano. Altitude max. 3000 m. Não acompanha engate rápido para alimentação de água. (tipo enac oe-w10 ou piezon 150 emc).

1.1.5. **Lupa e fotóforo frontal.** Foco frontal e fotóforo led portátil de iluminação clínica e cirúrgica. Características: três níveis de intensidade: 5000(100%), 3500(70%) e 2000(40%) lux; alimentação: bateria recarregável de li-ion; fonte: bivolt automático: 127-220wv~/50/60hz; emissor de luz: led (light emitting diodes); cor (temperatura): 6000k; vida útil do led: 50.000h sem substituição do led; autonomia da bateria: 120 min ± 10% (bateria com carga completa); óptica com lentes acromáticas; deposição anti-reflexiva; distância entre pupilas ajustável: 45mm-80mm; ampliação: 3,5x; distância de trabalho: 340 e 420mm; campo visual para 3,5x: 60, 72, 78 e 84mm. (tipo head spot ii- mmo ou similar).

1.1.6. **Microscópio cirúrgico de uso odontológico,** com as seguintes características: montado na parede, com braço pantográfico contrabalanceando com ajuste de peso, com modificador de aumentos de 5 posições apocromático, oculares de 12,5x de ajuste de +/- 3 de diopropia com retículo, com sistema de iluminação integrado por fibra ótica, tubo com inclinação de 0° à 180°, ajustede distância interpupilar, foco de distância de trabalho de 200mm a 400mm, com monitor e câmera de vídeo full hd integrados e demais itens necessários para o funcionamento do equipamento. Tensão de alimentação bivolt (100-240v). Manual de instrução. Grantia mínima de 1 ano. Declaramos que nos valores propostos estão inclusos todos os custos operacionais, encargos previdenciários, trabalhistas, tributários, comerciais e quaisquer outros que incidam direta ou indiretamente no fornecimento dos bens. (tipo marca zeiss ou similar).

1.1.7. **Motor piezoelétrico.** Deve possuir peça de mão óptica com cabo de 2m, pedal de controle fc-78, motor piezoelétrico freq. 28-32 khz, suporte para peça de mão, acompanha caixa inox de esterilização, kit de cirurgia básico (h-sg1,sg3, sg5, sg6d, sg7d, sg11 e suporte das pontas) fonte: 110 ou 220v. Possuir 3 modos operacionais: p (pério), e (endo) e s (surg). Luz de led regulada através de um botão, com opção de 3 níveis de intensidade para adequar a iluminação. Possível acionar comando burst. Similar ou superior ao variosurg 3 da marca nsk. Marca/modelo: variosurg3 fabr.: nsk prazo de validade ou garantia: conforme edital.

1.1.8. **Laser terapêutico sem fio.** Equipamento de laserterapia desenvolvido para irradiar laser de baixa intensidade vermelho e infravermelho que aplicados conforme os protocolos clínicos adequados são capazes de promover ação analgésica, biomodulação nos processos inflamatórios e terapia antiaging (combate aos radicais livres de oxigênio), aceleração da regeneração celular e tecidual, da cicatrização, aumento da microcirculação local e estímulo a agiogênese, aumento da produção de colágeno entre outros processos, tudo de forma indolor, segura e eficaz. Informações técnicas: laser infravermelho: potência de 250 mw e comprimento de onda de 808 nanometros; laser vermelho: potência de 100 mw e comprimento de onda de 660 nanometros. Acompanha 01 peça de mão (therapy plus); 01 base para a peça de mão; 01 bateria; 01 fonte de alimentação (carregador de bateria); 01 guia do usuário; 03 pulseiras ilib; 03 espaçadores; 01 óculos de proteção verde (profissional); 01 óculos de proteção pequeno (paciente); 01 estojo slim para transporte. (tipo therapy plus – dmc ou similar).

1.1.9. **Plastificadora a vácuo para uso odontológico.** Aplicação: utilizado para confecções de:

casquetes, matriz para resina composta, prótese provisória, protetor bucal e placa mio-relaxante, placa de mordida (bruxismo), placa base, moldeiras individuais, moldeira para clareamento caseiro, embalagem de modelo de estudo (arquivo) e moldeira para fluoretação. Especificações técnicas: temperatura de trabalho: +- 150 graus c (resistência); pressão ideal: 70 a 80 libras (pneumática); dimensões: 36x20x35 cm (com motor); dimensões: 36x20x25 cm (pneumática); fusível: 10a; motor: 700 watts; estrutura: toda em alumínio fundido; pintura eletrostática; tensão de entrada: 110 ou 220v; peso bruto: 7,0 kg.

1.1.10. Equipamento odontológico para o scaneamento de imagem intra-oral. Características gerais: 6 microns de precisão (ada). Nota máxima em velocidade (ids). Sistema aberto (stl/dcm/ply). Integração com todos alinhadores. Escaneamento em cores reais. Medição de tonalidade. Remoção de tecidos automatizado. Análise de pontos de contato. Análise de retentividade (preparos). Escaneamento com zoom. Demilitação de término de preparo. Câmera intraoral. Aplicativo direcionado ao paciente. Espelhamento de software na tv. Treinamento especializado. Educação continuada por 12 meses. Incluso 1 software de planejamento/produção. (tipo trios 3 shape ou similar).

1.1.11. Equipamento odontológico para impressão de modelos em 3d. Características gerais: 4k com área de impressão de 6,1": 3840 x 2160 ultra-alta definição. Tela lcd monocromática: imprime até 4vezes mais rápido. Mini, mas poderosa: compacta e leve, fácil de armazenar e se encaixa em diferentes configurações. Sistema: phrozen os. Tela: 2.8 polegadas – touch screen. Software de fatiamento: chitu box v1.6.5. Conexão: usb. Tecnologia: resina para impressora 3d- tipo lcd. Fonte de luz: 405nm paralel matriz 2.0. Resolução xy: 35µm. Espessura da camada: 0.01-0.30 mm. Velocidade de impressão: 80mm/hora. Voltagem: ac100-240v~50/60 hz. Tamanho da impressora d25x l25 x h33 cm. Tamanho da área de impressão: 13.2 x 7.4 x 13 cm. Peso da impressora: 5kg. Capacidade de impressão: 2 modelos odontológicos em 1 hora ou 8 modelos em 3 horas; 5 guias cirúrgicos em 2 horas; 70 coroas para injeção ou fundição em 1 hora; 4 fixas inteiras para injeção em 30 min ; 70 coroas provisórias em 1 hora; 2 placas miorrelaxantes em 1 hora. Aplicação: ideal para modelos odontológicos, peças para injeção/prensagem, gengiva artificial, guia cirúrgico, provisórios, placas miorrelaxantes, prótese total (gengiva + dentes) e moldeiras individuais (tipo sonic mini 4k ou similar).

1.1.12. Câmera fotografia digital. Câmera eos rebel t7+ com lente ef-s 18-55mm is ii. X-synchro - pino central do flash, que possibilita a utilização de uma maior variedade de flashes. Gravação simultânea em raw + jpeg. Basic+. Live view mode. Impressão direta compatível com impressoras que possuem pict bridge. Correção da iluminação periférica. Compatível com usb 2.0 hi-speed. Cena automática inteligente e estilo de imagem automático. Filtros criativos. Redimensionamento de imagens jpeg na própria câmera. Durante o disparo no modo de visualização direta, as cenas podem ser visualizadas nas taxas de proporção pré-definidas: 4:3, 1:1 16:9 ou 3:2. Compatível com a linha completa de lentes ef/ef-s e flashes speedlite da canon. Imagens de alta qualidade com o sensor aps-c de 24.1 megapixels, seja para publicar nas suas redes sociais ou imprimir em papel fotográfico até o tamanho a3 (29.7 x 42 cm). Com conexão wi-fi. (tipo canon ou similar).

1.1.13. Monitor para medição de coagulação sanguínea – coagucheck. Especificações técnicas: princípio do teste: determinação electroquímica do tempo de protrombina após a activação da coagulação, através da tira com tromboplastina humana recombinante. Amostra de sangue: sangue fresco capilar ou sangue venoso total. Volume da amostra: mínimo 10 µl. Intervalo de medição: % q: 5 – 120 seg: 9,6 – 96 inr: 0,8 – 8,0. Internat. Sens. Index (isi): 1,0. Tempo de medição: até 1 minuto. Calibração: automática, via chip codificador. Capacidade de memória: resultados de 100 testes, com data e hora. Humidade relativa: 10 a 85%. Fonte de alimentação: 4 pilhas de 1,5v (alcalinas-manganês) tipo aaa. Porta de dados: infra-vermelhos. Peso: 127 g (sem pilhas). Armazenamento das tiras: 18° c a 32° c.variação do hematócrito: 25-55%. Reproducibilidade: cv inr < 3,9% usando sangue capilar; < 3,5% usando sangue venoso nos valores

normais e no intervalo terapêutico. Insensibilidade à heparina: concentrações de heparina não fraccionada (ufh) até 1ui/ml, heparina de baixo peso molecular até 2ui actividade antifactor xa. Controlo de qualidade: controlos líquidos externos e controlo de qualidade integrado na tira. Teste: colocação da amostra na parte lateral ou superior da tira; aparelho na posição horizontal ou vertical (tipo coagulocheck xs roche ou similar).

1.1.14. Equipamento de sedação de óxido nitroso. Modelo aparelho: misturador oxigênio e óxido nitroso. Tipo: analgesia inalatória. Estrutura do equipamento: aço pintado eletrostaticamente. Tapume material da estrutura: psai. Válvulas de controle: latão analgésico: óxido nitroso(n2o). Tipo de medidores de fluxo: rotâmetro de vidro faixa de diâmetro de oxigênio: 1.25lpm – 11.0lpm slot de diâmetro de óxido nitroso: 1.0 lpm- 9.0lpm. Finalidade do equipamento: analgesia relativa ou sedação consciente. Tempo de aplicação de mistura: definido pelo profissional. Local de uso: exclusivamente em consultórios. Umidade relativa: máximo de 80% a 37°C/ 99°F. Mínimo de 50% a 40°C/ 104°F. Temperatura de transporte e armazenamento: 0°C... 40°C/ 32°F... 104°F. Acomapnha: circuito inalatório; 1 máscara nasal; mangueiras de distribuição de gases; válvula anti refluxo; balão e inalação; registro de distribuição de óxido nitroso e registro de distribuição de oxigênio.

1.1.15. Totem gerenciador de senhas touch screen. Aplicação: dispensador de senhas. Especificação técnica: gabinete elegante estilo totem de piso all-in-one. Material: aço e pintura metálica; tela touch screen (sensível ao toque) de 17"; pc integrado com hd de 64gb, 2gb ram, portas usb; impressora térmica integrada de alta velocidade de impressão (150 mm/s), para bobina de papel de até 57 mm de largura, com guilhotina para corte automático de papel; módulo alto-falante para chamada de senhas. **Dimensões :** 144 cm (altura) x 49 cm (largura) x 37 cm (profundidade). Peso total: 35 kg.

1.1.16. Armário em inox para central de material esterilizado (CME). Conjunto de módulos com gavetas e portas para cme em aço inox, medindo altura 1120 x largura 1250 x profundidade de 550mm.

1.1.17. Armário em inox para central de material esterilizado (CME). Conjunto de armários para cme em aço inox, medindo altura 2360 x largura 1300 x profundidade de 550mm

1.1.18. Armário em inox para central de material esterilizado (CME). Conjunto de módulos com pia para cme em aço inox, medindo altura 1150 x largura 8000 x profundidade de 550mm.

1.1.19. Armário em inox para central de material esterilizado (CME). Conjunto de módulos de canto com tampo para cme em aço inox, medindo altura 1150 x largura 900 x profundidade de 900mm.

1.1.20. Armário em inox para central de material esterilizado (CME). Conjunto de módulos para cme em aço inox, medindo altura 1120 x largura 1950 x profundidade de 550mm.

1.1.21. Armário em inox para central de material esterilizado (CME). Conjunto de módulos para cme em aço inox, medindo altura 1150 x largura 1800 x profundidade de 550mm.

1.1.22. Armário em inox para central de material esterilizado (CME). Conjunto de módulos de canto com tampo para cme em aço inox, medindo altura 1150 x largura 900 x profundidade de 900mm.

1.1.23. Armário em inox para central de material esterilizado (CME). Conjunto de módulos com pia no canto direito para cme em aço inox, medindo altura 1150 x largura 1800 x profundidade de 550mm.

1.2. DOS RISCOS RELATIVOS À FALTA DO MATERIAL

1.2.1. A não aquisição do material permanente odontológico aprovado pelo PAASSEx 22/23 irá

comprometer os serviços prestados aos militares e seus dependentes pela Divisão de Odontologia do H Mil A Manaus.

2. Quantidade de material a ser adquirido.

As quantidades estimadas foram calculadas baseando-se nas diversas atividades clínicas das especialidades, na demanda de atendimento e no número de profissionais. A partir desta análise considerou-se:

- (1) amalgamador para a clínica de Odontopediatria;
- (2) motores endodônticos para a clínica de: Endodontia (1) e Odontopediatria (1);
- (6) fotopolimerizadores valor para as clínicas de: Dentística (1) ; Prótese (1); Urgência (1); Odontopediatria (1); PNE (1), Ortodontia (1);
- (2) ultrassons de alta potência para as clínicas de: Endodontia (1); Periodontia (1);
- (3) lupas e fotóforos para as clínicas de: Endodontia (1); Dentística (1); Periodontia (1);
- (1) microscópio de uso odontológico para a clínica de Endodontia;
- (1) motor piezoelétrico para a clínica de Cirurgia;
- (1) laser sem fio, (5) monitor de coagulação e (1) equipamento de sedação de óxido nitroso para a clínica de PNE;
- (1) plastificadora para a clínica de Dentística;
- (1) scanner intraoral, (1) impressora 4k 3D e (1) câmera fotográfica digital para Radiologia;
- (1) totem – dispensador de senhas para a recepção da Divisão de Odontologia;
- (9) armários em inox para a Central de Material Esterilizado (CME).

3. Previsão da data de recebimento dos bens.

Prazo de 30 dias após o recebimento do empenho por parte da empresa vencedora.

4. Indicação dos membros da equipe de planejamento e, se necessário, o responsável pela fiscalização.

Agente de Planejamento:

MAIANA SILVA DE SOUZA MACHADO – 2º Tenente

Manaus, 20 de Dezembro de 2022

ANDREIA MORALES PIRES DE CAMARGO – Cel
Chefe da Divisão de Odontologia

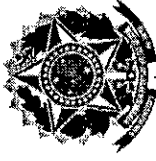

MINISTÉRIO DA DEFESA
EXÉRCITO BRASILEIRO
HOSPITAL MILITAR DE ÁREA DE MANAUS

RELATÓRIO DE PESQUISA DE PREÇOS

(Processo Administrativo nº 64581.017610/2022-55)

1. OBJETO

- 1.1. A presente Pesquisa de Preços foi realizada no período de 11 de novembro de 2022 a 20 de dezembro de 2022, conforme determinações da Instrução Normativa nº 73, de 5 de agosto de 2020, que dispõe sobre o procedimento administrativo para a realização de pesquisa de preços para a aquisição de bens e contratação de serviços em geral, no âmbito da administração pública federal direta, autárquica e fundacional.
- 1.2. A Pesquisa de Preços foi elaborada por esta agente de pesquisa, tecnicamente capaz de definir quantitativa e qualitativamente as necessidades do objeto, visando à aquisição de material permanente pelo PAASEx 22/23, para atender às necessidades do Hospital Militar de Área de Manaus.

2. METODOLOGIA APLICADA

- 2.1. Para a definição do preço da contratação foi utilizado como método, a média obtida na pesquisa de preços, em virtude de se mostrar a mais apropriada ao presente caso, considerando a relativa homogeneidade entre os preços coletados.

3. PARÂMETROS UTILIZADOS

- 3.1. Conforme previsão do artigo 5º da IN 73/2020, foram utilizados os parâmetros previstos nos Incisos I, III e IV, de forma combinada, priorizando os parâmetros dos incisos I.
- 3.2. Nos itens 4, 9, 10, 11, 12, 13, 14, 17, 18, 23, 25, 26, 27, 28, 30, 33, 36, 39 e 43 foram utilizados os parâmetros dos incisos III e IV, em detrimento do previsto no §1º do artigo 5º da IN 73/2020, em virtude de não terem sido encontradas contratações similares, quer no Painel de Preços, quer relativas a contratações similares de outros entes públicos, conforme comprovação constante do anexo, provavelmente por

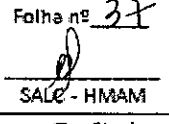

consequência da especificidade do objeto. Podendo assim, serem contemplados caso não sejam utilizados os parâmetros dos incisos I e II.

3.3. No item 50 foram encontrados apenas 2 orçamentos nos parâmetros do inciso I. Foi solicitado a pesquisa de preço em 3 fornecedores, mas não obtivemos retorno.

4. COMPARATIVO DE PREÇOS

Item	Especificação do Objeto	CATMAT	Unid	Qtd	1º Orçamento	Legenda	2º Orçamento	Legenda	3º Orçamento	Legenda	Valor Unitário Estimado	Valor Total
1	Ar-Condicionado 12.000 BTUs.	485550	UND	2	R\$1.450,87	B	R\$ 1.694,65	B	R\$1.606,70	B	R\$1.584,07	R\$3.168,15
2	Ar-Condicionado 18.000 BTUs.	486538	UND	3	R\$1.918,73	B	R\$2.250,00	B	R\$2.296,50	B	R\$2.155,08	R\$6.465,23
3	Ar-Condicionado 24.000 BTUs.	239607	UND	2	R\$2.868,00	B	R\$2.868,00	B	R\$3.000,00	B	R\$2.912,00	R\$5.824,00
4	Bebedouro Industrial - 200 Litros.	311387	UND	4	R\$2.699,90	C	R\$3.299,13	C	R\$2.999,00	C	R\$2.999,34	R\$11.997,37
5	Colchão Hospitalar.	373751	UND	43	R\$389,88	B	R\$370,00	B	R\$368,23	B	R\$376,04	R\$16.169,58
6	Cadeira de Rodas	421119	UND	15	R\$700,00	C	R\$549,90	B	R\$550,00	B	R\$599,97	R\$8.999,50
7	Escada Hospitalar	361445	UND	41	R\$199,00	B	R\$199,00	B	R\$170,00	B	R\$189,33	R\$7.762,67
8	Biombo Hospitalar	444802	UND	7	R\$295,62	B	R\$342,00	B	R\$350,00	B	R\$329,21	R\$2.304,45
9	Colchão hospitalar pneumático.	401291	UND	20	R\$269,38	C	R\$279,92	C	R\$289,90	C	R\$279,73	R\$5.594,67
10	Aspirador de secreções portátil.	459190	UND	5	R\$2.900,00	C	R\$2.247,06	C	R\$3.167,81	C	R\$2.771,62	R\$13.858,12
11	Sistema de aquecimento de paciente.	434316	UND	3	R\$13.237,95	C	R\$16.317,33	C	R\$14.685,60	C	R\$14.746,96	R\$44.240,88
12	Carro de transporte de	274579	UND	3	R\$1.406,00	C	R\$1.655,00	C	R\$1.480,00	C	R\$1.513,67	R\$4.541,00

13	medicação.	292901	UND	3	R\$1.395,15	C	R\$1.359,74	C	R\$1.517,82	C	R\$1.424,24	R\$4.272,71
14	Carro de curativo inox.	460952	UND	3	R\$589,33	C	R\$755,00	C	R\$699,00	C	R\$681,11	R\$2.043,33
15	Estação de trabalho com nichos e bins para materiais e medicação.	442891	UND	1	845.400,00	A	R\$892.000,00	A	R\$910.155,50	A	R\$882.518,50	R\$882.518,50
16	Aparelho de Mamografia Digital.	460314	UND	1	R\$216.000,00	A	R\$223.000,00	A	R\$278.000,00	A	R\$239.000,00	R\$239.000,00
17	Aparelho para densitometria óssea.	359636	UND	1	R\$337.000,00	D	R\$406.000,00	B	R\$458.000,00	D	R\$400.333,33	R\$400.333,33
18	Aspirador de secreção.	459185	UND	4	R\$4.480,52	C	R\$5.200,00	C	R\$5.948,84	C	R\$5.209,79	R\$20.839,15
19	Mesa de Mayo com rodízio.	415922	UND	8	R\$521,00	A	R\$528,66	A	R\$550,00	A	R\$533,22	R\$4.265,76
20	Suporte de soro em aço inox .	434686	UND	6	R\$374,86	A	R\$450,00	A	R\$460,00	A	R\$428,29	R\$2.569,72
21	Cilindro de gases Dióxido de Carbono - 20 L.	251454	UND	4	R\$1.900,00	A	R\$2.051,82	A	R\$2.000,00	C	R\$1.983,94	R\$7.935,76
22	Impressora de etiquetas.	458740	UND	1	R\$1.420,00	A	R\$1.490,00	A	R\$1.600,00	A	R\$1.503,33	R\$1.503,33
23	Seladora para grau cirúrgico.	466474	UND	1	R\$7.673,85	C	R\$7.000,00	C	R\$7.830,00	C	R\$7.501,28	R\$7.501,28
24	Lavadora ultrasônica.	480952	UND	1	R\$27.450,00	A	R\$29.500,00	A	R\$27.338,06	C	R\$28.096,02	R\$28.096,02
25	Carro maca hidráulico	427660	UND	10	R\$13.651,94	C	R\$16.382,33	C	R\$13.651,94	C	R\$14.562,07	R\$145.620,70
26	Poltrona reclinável / paciente	379430	UND	7	R\$1.928,46	C	R\$1.450,00	C	R\$1.890,00	C	R\$1.756,15	R\$12.293,07
27	Poltrona reclinavel para coleta	421318	UND	5	R\$1.928,46	C	R\$1.932,00	C	R\$1.698,20	C	R\$1.852,89	R\$9.264,43
28	Foco Cirúrgico Móvel.	304856	UND	2	R\$286,65	C	R\$228,00	C	R\$300,00	C	R\$271,55	R\$543,10

29	Suporte para soro para parede.	407722	UND	5	R\$160,00	B	R\$159,20	B	R\$156,00	B	R\$158,40	R\$792,00
30	Carro de emergência hospitalar.	410761	UND	2	R\$4.587,95	C	R\$6.902,05	C	R\$7.737,05	C	R\$6.409,02	R\$12.818,03
31	Mesa auxiliar com rodízios	399751	UND	5	R\$485,10	B	R\$463,87	B	R\$463,87	B	R\$470,95	R\$2.354,73
32	Balança Antropométrica Infantil	472668	UND	1	R\$1.005,74	B	R\$864,00	B	R\$837,00	B	R\$902,25	R\$902,25
33	Amalgamador digital.	413139	UND	1	R\$2.405,00	C	R\$2.405,00	C	R\$2.600,00	D1	R\$2.470,00	R\$2.470,00
34	Motor endodôntico sem fio.	441973	UND	2	R\$9.109,90	A	R\$9.054,90	C	R\$8.500,00	D1	R\$8.888,27	R\$17.776,53
35	Fotopolimerizador polywave.	416252	UND	6	R\$9.480,00	A	R\$10.825,00	A	R\$9.800,00	D1	R\$10.035,00	R\$60.210,00
36	Ultrassom odontológico de alta potência.	410438	UND	2	R\$5.607,00	C	R\$5.757,90	C	R\$6.000,00	D1	R\$5.788,30	R\$11.576,60
37	Lupa e fotóforo frontal.	371834	UND	3	R\$5.500,00	A	R\$3.919,11	C	R\$3.829,00	C	R\$4.416,04	R\$13.248,11
38	Microscópio cirúrgico de uso odontológico.	330959	UND	1	R\$103.000,00	A	R\$129.900,00	D 2	R\$139.000,00	D3	R\$123.966,67	R\$123.966,67
39	Motor piezoelétrico.	472462	UND	1	R\$33.743,10	C	R\$32.990,00	D 4	R\$30.000,00	D1	R\$32.244,37	R\$32.244,37
40	Laser terapêutico sem fio.	441158	UND	2	R\$8.800,00	A	R\$6.071,10	C	R\$5.843,00	D4	R\$6.904,70	R\$13.809,40
41	Plastificadora a vácuo para uso odontológico.	447882	UND	1	R\$1.449,00	A	R\$1.608,70	A	R\$1.900,00	D1	R\$1.652,57	R\$1.652,57
42	Equipamento odontológico para o scaneamento de imagem intra-oral.	424159	UND	1	R\$184.499,00	A	R\$123.441,17	D 5	R\$130.000,00	D1	R\$145.980,06	R\$145.980,06
43	Equipamento odontológico para impressão de modelos em 3D.	424159	UND	1	R\$5.990,90	C	R\$6.790,00	C	R\$7.500,00	D1	R\$6.760,30	R\$6.760,30

44	Câmera fotografia digital.	232369	UND	1	R\$3.910,00	A	R\$4.050,00	A	R\$4.410,00	A	R\$4.123,33	R\$4.123,33
45	Monitor para medição de coagulação sanguínea – coagucheck.	389559	UND	5	R\$1.650,00	A	R\$1.697,23	A	R\$1.850,00	A	R\$1.732,41	R\$8.662,05
46	Equipamento de sedação de óxido nítrico.	390597	UND	1	R\$18.366,18	A	R\$20.895,00	A	R\$24.499,50	A	R\$21.253,56	R\$21.253,56
47	Totem gerenciador de senhas touch screen.	344734	UND	1	R\$6.727,70	C	R\$7.540,63	A	R\$10.993,30	A	R\$8.420,54	R\$8.420,54
48	Aparelho de raio x de parede pantográfico.	421530	UND	1	R\$18.100,00	A	R\$16.432,00	C	R\$17.000,00	D1	R\$17.177,33	R\$17.177,33
49	Purificador De Água.	450978	UND	6	R\$1.139,88	A	R\$1.185,00	A	R\$1.029,00	C	R\$1.117,96	R\$6.707,76
50	Sistema de videolaringoscopia.	334969	UND	1	R\$247.000,00	A	R\$298.294,07	A			R\$272.647,04	R\$272.647,04
51	Carro de transporte térmico e refrigerado de alimentos.	401819	UND	1	R\$58.500,00	A	R\$58.500,00	A	R\$57.746,00	A	R\$58.248,67	R\$58.248,67
52	Pinça jacaré 20 cm.	474438	UND	5	R\$364,30	A	R\$400,00	A	R\$559,67	A	R\$441,32	R\$2.206,62
53	Pinça cheron.	467874	UND	30	R\$88,00	A	R\$98,38	A	R\$125,00	A	R\$103,79	R\$3.113,80
54	Pinça pozzi.	467761	UND	5	R\$107,00	A	R\$135,45	A	R\$151,16	A	R\$131,20	R\$656,02
55	TV led 32”.	443966	UND	2	R\$1.499,99	A	R\$1.599,00	A	R\$1.601,00	A	R\$1.566,66	R\$3.133,33
56	Frigobar 120l.	222841	UND	2	R\$1.448,37	A	R\$1.490,00	A	R\$1.872,00	A	R\$1.603,46	R\$3.206,91
57	Manipulador uterino	376980	UND	2	R\$3.869,00	A	R\$5.150,00	C	R\$6.800,00	A	R\$5.273,00	R\$10.546,00
58	Maca fixa hospitalar	427660	UND	1	R\$1.542,47	A	R\$1.550,00	A	R\$2.000,00	A	R\$1.697,49	R\$1.697,49

Folha nº 41
SALC HMAM

Parâmetros:

- A – Painel de Preços disponível no endereço eletrônico “<https://paineldeprecos.planejamento.gov.br>”;
- B – contratações similares de outros entes públicos, em execução ou concluídos nos 180 (cento e oitenta) dias anteriores à data da pesquisa de preços;
- C - pesquisa publicada em mídia especializada, sítios eletrônicos especializados ou de domínio amplo;
- D - pesquisa com os fornecedores.

Legenda:

- 1- Dental Freire & Goulart Ltda, CNPJ: 08.886.401/0001-00
- 2- LLO Distribuidora de Equipamentos, CNPJ: 04.948.334/0001-42
- 3- DFV Comercial e Industria, CNPJ: 01.282.769/0002-93
- 4- Erika Mayra de Monti ME, CNPJ: 12.456.013/0001-59
- 5- Dental Cremer Produtos Odontológicos S.A., CNPJ: 14.190.675/0001-55
- 6-
- 5. EMPRESAS CONTATADAS QUE NÃO FORNECERAM ORÇAMENTO**
- 5.1. Athena Comercio de Produtos, athenalicita@gmail.com;
- 5.2. MF de almeida, suprivendas2hotmail.com;
- 5.3. WN Equipamentos Médicos e Hospitalares, licitacaogeral@wnodontocirurgico.com.br;
- 5.4. Medical Way Equipamentos Medicos Ltda, sac@medicalway.com.br;
- 5.5. CR Medical Produtos e Serviços Ltda, atendimento@crmmmedical.com.br;
- 5.6. Ferrari Medical, vendas@ferrariomedical.com.br.
- 6. EMPRESAS CONTATADAS QUE FORNECERAM ORÇAMENTO**
- 6.1. Dental Freire & Goulart Ltda, CNPJ: 08.886.401/0001-00;
- 6.2. LLO Distribuidora de Equipamentos, CNPJ: 04.948.334/0001-42;
- 6.3. DFV Comercial e Industria, CNPJ: 01.282.769/0002-93;
- 6.4. Erika Mayra de Monti ME, CNPJ: 12.456.013/0001-59;
- 6.5. Dental Cremer Produtos Odontológicos S.A., CNPJ: 14.190.675/0001-55.

7. RESULTADOS OBTIDOS

8. Analisando todos os dados obtidos por esta equipe de pesquisa de preços, conclui-se que a pesquisa de preços realizada cumpriu a finalidade de permitir que a Administração estabelecesse o preço estimado, de acordo com a realidade praticada no mercado, por empresas do mesmo ramo do objeto a ser contratado, constante nos Documentos de Formalização das Demandas das clínicas solicitantes.

9. ANEXOS

- 9.1. Impressão do Painel de Preços;
- 9.2. Orçamento de Sítio Especializado;
- 9.3. Orçamento de Fornecedor do ramo do objeto.
- 9.4. Comprovações de envio de solicitações de orçamentos não respondidas.

Manaus-AM, 21 de dezembro de 2022.

MAIANA SILVA DE SOUZA MACHADO – 2º Tenente
Membro da Pesquisa de Preços

Membro da Pesquisa de Preços

ADONAI THOMAS DA SILVA – Sub 1º Tenente
Membro da Pesquisa de Preços

EMPRESAS CONTATADAS QUE NÃO
FORNECERAM ORÇAMENTO



Solicitação de orçamento

De: Maiana Souza (maianassouza@yahoo.com.br)

Para: athenalícita@gmail.com

Data: segunda-feira, 28 de novembro de 2022 10:24 GMT-4

Prezado fornecedor,

Venho por meio esta solicitar orçamento dos equipamentos em anexo, visando atender às necessidades da Divisão Odontológica do Hospital Militar de Área de Manaus.

Solicito, ainda, que a proposta de preços seja elaborada em papel timbrado da empresa, contendo razão social; CNPJ, endereço e telefone, com assinatura do responsável pela proposta, valores unitários e totais, data do orçamento, prazo de entrega, o qual será mais conveniente à medida que for o menor possível, e validade da proposta: 120 dias, e que demais encargos (taxas, fretes, seguros, etc.) sejam por conta do fornecedor.

Atenciosamente,

Ten Maiana,

Contato: (92)98208-8831



Orçamento odontologia_ PAASSEx 22.23.doc
122kB

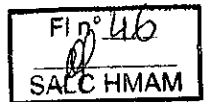

Solicitação de orçamento

De: Maiana Souza (maianassouza@yahoo.com.br)

Para: suprivendas@hotmail.com

Data: segunda-feira, 28 de novembro de 2022 10:22 GMT-4

Prezado fornecedor,

Venho por meio esta solicitar orçamento dos equipamentos em anexo, visando atender às necessidades da Divisão Odontológica do Hospital Militar de Área de Manaus.

Solicito, ainda, que a proposta de preços seja elaborada em papel timbrado da empresa, contendo razão social, CNPJ, endereço e telefone, com assinatura do responsável pela proposta, valores unitários e totais, data do orçamento, prazo de entrega, o qual será mais conveniente à medida que for o menor possível, e validade da proposta: 120 dias, e que demais encargos (taxas, fretes, seguros, etc.) sejam por conta do fornecedor.

Atenciosamente,

Ten Maiana,

Contato: (92)98208-8831



Orçamento odontologia_ PAASSEx 22.23.doc
122kB

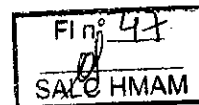

Solicitação de orçamento

De: Maiana Souza (maianassouza@yahoo.com.br)
Para: licitacaogeral@wnodontocirurgico.com.br
Data: segunda-feira, 28 de novembro de 2022 10:23 GMT-4

Prezado fornecedor,

Venho por meio esta solicitar orçamento dos equipamentos em anexo, visando atender às necessidades da Divisão Odontológica do Hospital Militar de Área de Manaus.

Solicito, ainda, que a proposta de preços seja elaborada em papel timbrado da empresa, contendo razão social, CNPJ, endereço e telefone, com assinatura do responsável pela proposta, valores unitários e totais, data do orçamento, prazo de entrega, o qual será mais conveniente à medida que for o menor possível, e validade da proposta: 120 dias, e que demais encargos (taxas, fretes, seguros, etc.) sejam por conta do fornecedor.

Atenciosamente,

Ten Maiana,

Contato: (92)98208-8831



Orçamento odontologia_ PAASSEx 22.23.doc
122kB

Solicitação de Orçamento para aquisição de equipamento de Videolaringoscopia



De: IMAGEM RX (imagemrx@yahoo.com)

Para: vendas@ferrarimedical.com.br

Data: terça-feira, 22 de novembro de 2022 10:58 AMT

Bom dia.

Solicito a possibilidade de cotação de um equipamento de Videolaringoscopia com as características elencadas no documento constante do anexo.

 002 - Orçamento videolaringoscopia.docx
29.1kB



MINISTÉRIO DA DEFESA
EXÉRCITO BRASILEIRO
HOSPITAL MILITAR DE ÁREA DE MANAUS

Manaus, 22 de novembro de 2022.

A Empresa FERRARI MEDICAL

Endereço: Avenida Luis Rocha Miranda , 556/560 – Jabaquara – São Paulo/SP – CEP: 04344-010 - CNPJ: 00.593.614-0001-24

Assunto: solicitação de orçamento

Senhor Administrador,

1. Prezado fornecedor, solicito verificar a possibilidade de realizar orçamento do Aparelho de Videonasolaringoscópio – Laringoscópio, com as características abaixo elencada, na quantidade e especificação descrita, visando atender às necessidades do Hospital Militar de Área de Manaus.

Ítem	Descrição/Especificação
01	<p><u>(01) UM APARELHO DE VIDEONASOLARINGOSCOPIA - LARINGOSCÓPIO:</u></p> <ul style="list-style-type: none"> - DIÂMETRO 8MM; - COMPRIMENTO MÍNIMO : 200MM (+/- 10 MM) ; 70°; - CABO DE FIBRA ÓPTICA COM DIÂMETRO DE NO MÍNIMO 3,5MM E 2,0M DE COMPRIMENTO, AUTOCLAVÁVEL. - NASOFICROSCÓPIO COM DIÂMETRO INTERNO DE NO MÍNIMO 3,2MM (+/- 0,2 MM); - COMPRIMENTO ÚTIL DE 300 MM (+/- 10,0 MM); - ÂNGULO DE VISÃO MÍNIMO 80 °, ANGULAÇÃO MÍNIMA DE 130(UP) /100 (DOWN); - SINUSCÓPIO: DIÂMETRO 4MM, COMPRIMENTO MÍNIMO 175 MM (+/- 10 MM), 30°; <p>FONTE DE LUZ LED: COM NO MÍNIMO 30.000 HORAS DE VIDA ÚTIL DO LED, COM INDICADOR DO TEMPO DE VIDA, DE FORMA A FACILITAR A PROGRAMAÇÃO DE TROCA;</p> <ul style="list-style-type: none"> - COM AJUSTE DE INTENSIDADE; POTÊNCIA EQUIVALENTE A LÂMPADA XENON DE NO MÍNIMO 50W; - MONITOR: TELA DE PELO MENOS 19", FULL HD OU LED; - SAÍDA COMPATÍVEL COM A TECNOLOGIA; - SAÍDAS DIGITAIS, NO MÍNIMO HDMI E DVI; - CÂMERA HD, CMOS, COM NO MÍNIMO WHITE BALANCE E CONGELAMENTO DE IMAGEM, COM SAÍDAS DE VIDEO NO MÍNIMO HDMI; - - NOBREAK COMPATÍVEL COM O SISTEMA, COM PELO MENOS 15 MINUTOS DE AUTONOMIA; - ARMÁRIO EM AÇO (TROLEY) PARA GUARDA DOS COMPONENTES DO

<p>SISTEMA, COM PORTAS DIANTEIRA E TRASEIRA, COM RODÍZIOS E TRAVAS, COM RÉGUA COM PELO MENOS 4 TOMADAS 220V. SORL (IOM232012SA); GARANTIA DE 24 MESES A CONTAR DO RECEBIMENTO DO EQUIPAMENTO.</p>

2. Solicito, ainda, que a proposta de preços seja elaborada em papel timbrado da empresa, contendo razão social, CNPJ, endereço e telefone, com assinatura do responsável pela proposta, valores unitários e totais, data do orçamento, prazo de entrega, o qual será mais conveniente à medida que for o menor possível, e validade da proposta de pelo menos 90 dias, a qual será mais conveniente à medida que expire mais tardiamente, e que demais encargos (taxas, fretes, seguros, etc.) sejam por conta do fornecedor.

Atenciosamente,

ADONAI THOMÉ DA SILVA – SUB TEN
MEMBRO DA EQUIPE PAASSEX 2022/2023

Solicitação de Orçamento para aquisição de equipamento de Videolaringoscopia



De: IMAGEM RX (imagemrx@yahoo.com)

Para: atendimento@crmmedical.com.br

Data: terça-feira, 22 de novembro de 2022 10:33 AMT

Bom dia.

Solicito a possibilidade de cotação de um equipamento de Videolaringoscopia com as características elencadas no documento constante do anexo.



001 - Orçamento vídeolaringoscopia.docx

29.1kB



MINISTÉRIO DA DEFESA
EXÉRCITO BRASILEIRO
HOSPITAL MILITAR DE ÁREA DE MANAUS

Manaus, 22 de novembro de 2022.

A Empresa CR MEDICAL PRODUTOS E SERVIÇOS LTDA

Endereço: Rua Pandiá Calógeras, 92 – Prado – Recife/PE – CEP: 50720-160 - CNPJ:
05.991.790-0001-38

Assunto: solicitação de orçamento

Senhor Administrador,

1. Prezado fornecedor, solicito verificar a possibilidade de realizar orçamento do Aparelho de Videonasolaringoscópio – Laringoscópio, com as características abaixo elencada, na quantidade e especificação descrita, visando atender às necessidades do Hospital Militar de Área de Manaus.

Ítem	Descrição/Especificação
01	<p><u>(01) UM APARELHO DE VIDEONASOLARINGOSCOPIA - LARINGOSCÓPIO:</u></p> <ul style="list-style-type: none"> - DIÂMETRO 8MM; - COMPRIMENTO MÍNIMO : 200MM (+/- 10 MM) ; 70°; - CABO DE FIBRA ÓPTICA COM DIÂMETRO DE NO MÍNIMO 3,5MM E 2,0M DE COMPRIMENTO, AUTOCLAVÁVEL. - NASOFICROSCÓPIO COM DIÂMETRO INTERNO DE NO MÍNIMO 3,2MM (+/- 0,2 MM); - COMPRIMENTO ÚTIL DE 300 MM (+/- 10,0 MM); - ÂNGULO DE VISÃO MÍNIMO 80 °, ANGULAÇÃO MÍNIMA DE 130(UP) /100 (DOWN); - SINUSCÓPIO: DIÂMETRO 4MM, COMPRIMENTO MÍNIMO 175 MM (+/- 10 MM), 30°; FONTE DE LUZ LED: COM NO MÍNIMO 30.000 HORAS DE VIDA ÚTIL DO LED, COM INDICADOR DO TEMPO DE VIDA, DE FORMA A FACILITAR A PROGRAMAÇÃO DE TROCA; - COM AJUSTE DE INTENSIDADE; POTÊNCIA EQUIVALENTE A LÂMPADA XENON DE NO MÍNIMO 50W; - MONITOR: TELA DE PELO MENOS 19", FULL HD OU LED; - SAÍDA COMPATÍVEL COM A TECNOLOGIA; - SAÍDAS DIGITAIS, NO MÍNIMO HDMI E DVI; - CÂMERA HD, CMOS, COM NO MÍNIMO WHITE BALANCE E CONGELAMENTO DE IMAGEM, COM SAÍDAS DE VIDEO NO MÍNIMO HDMI; - - NOBREAK COMPATÍVEL COM O SISTEMA, COM PELO MENOS 15 MINUTOS DE AUTONOMIA; - ARMÁRIO EM AÇO (TROLEY) PARA GUARDA DOS COMPONENTES DO

SISTEMA, COM PORTAS DIANTEIRA E TRASEIRA, COM RODÍZIOS E TRAVAS, COM RÉGUA COM PELO MENOS 4 TOMADAS 220V. SORL (IOM232012SA);
GARANTIA DE 24 MESES A CONTAR DO RECEBIMENTO DO EQUIPAMENTO.

2. Solicito, ainda, que a proposta de preços seja elaborada em papel timbrado da empresa, contendo razão social, CNPJ, endereço e telefone, com assinatura do responsável pela proposta, valores unitários e totais, data do orçamento, prazo de entrega, o qual será mais conveniente à medida que for o menor possível, e validade da proposta de pelo menos 90 dias, a qual será mais conveniente à medida que expire mais tardiamente, e que demais encargos (taxas, fretes, seguros, etc.) sejam por conta do fornecedor.

Atenciosamente,

ADONAI THOMÉ DA SILVA – SUB TEN
MEMBRO DA EQUIPE PAASSEX 2022/2023

Solicitação de Orçamento para aquisição de equipamento de Videolaringoscopia



De: IMAGEM RX (imagemrx@yahoo.com)

Para: sac@medicalway.com.br

Data: quarta-feira, 23 de novembro de 2022 11:18 AMT

Bom dia.

Solicito a possibilidade de cotação de um equipamento de Videolaringoscopia com as características elencadas no documento constante do anexo.



003 - Orçamento vídeolaringoscopia medical way.docx
29.1kB



MINISTÉRIO DA DEFESA
EXÉRCITO BRASILEIRO
HOSPITAL MILITAR DE ÁREA DE MANAUS

Manaus, 22 de novembro de 2022.

A Empresa Medicalway Equipamentos Médicos LTDA. CNPJ: 02.949.582/0001-82

Endereço: ROD CURITIBA PONTA GROSSA BR 277, 3931 – Orleans Curitiba/PR - CEP: 82.305-100

Assunto: solicitação de orçamento

Senhor Administrador,

1. Prezado fornecedor, solicito verificar a possibilidade de realizar orçamento do Aparelho de Videonasolaringoscópio – Laringoscópio, com as características abaixo elencada, na quantidade e especificação descrita, visando atender às necessidades do Hospital Militar de Área de Manaus.

Ítem	Descrição/Especificação
01	<p>(01) UM APARELHO DE VIDEONASOLARINGOSCOPIA - LARINGOSCÓPIO:</p> <ul style="list-style-type: none"> - DIÂMETRO 8MM; - COMPRIMENTO MÍNIMO : 200MM (+/- 10 MM) ; 70°; - CABO DE FIBRA ÓPTICA COM DIÂMETRO DE NO MÍNIMO 3,5MM E 2,0M DE COMPRIMENTO, AUTOCLAVÁVEL. - NASOFICROSCÓPIO COM DIÂMETRO INTERNO DE NO MÍNIMO 3,2MM (+/- 0,2 MM); - COMPRIMENTO ÚTIL DE 300 MM (+/- 10,0 MM); - ÂNGULO DE VISÃO MÍNIMO 80 °, ANGULAÇÃO MÍNIMA DE 130(UP) /100 (DOWN); - SINUSCÓPIO: DIÂMETRO 4MM, COMPRIMENTO MÍNIMO 175 MM (+/- 10 MM), 30°; <p>FONTE DE LUZ LED: COM NO MÍNIMO 30.000 HORAS DE VIDA ÚTIL DO LED, COM INDICADOR DO TEMPO DE VIDA, DE FORMA A FACILITAR A PROGRAMAÇÃO DE TROCA;</p> <ul style="list-style-type: none"> - COM AJUSTE DE INTENSIDADE; POTÊNCIA EQUIVALENTE A LÂMPADA XENON DE NO MÍNIMO 50W; - MONITOR: TELA DE PELO MENOS 19", FULL HD OU LED; - SAÍDA COMPATÍVEL COM A TECNOLOGIA; - SAÍDAS DIGITAIS, NO MÍNIMO HDMI E DVI; - CÂMERA HD, CMOS, COM NO MÍNIMO WHITE BALANCE E CONGELAMENTO DE IMAGEM, COM SAÍDAS DE VIDEO NO MÍNIMO HDMI; - - NOBREAK COMPATÍVEL COM O SISTEMA, COM PELO MENOS 15 MINUTOS DE AUTONOMIA; - ARMÁRIO EM AÇO (TROLEY) PARA GUARDA DOS COMPONENTES DO

SISTEMA, COM PORTAS DIANTEIRA E TRASEIRA, COM RODÍZIOS E TRAVAS, COM RÉGUA COM PELO MENOS 4 TOMADAS 220V. SORL (IOM232012SA);
GARANTIA DE 24 MESES A CONTAR DO RECEBIMENTO DO EQUIPAMENTO.

2. Solicito, ainda, que a proposta de preços seja elaborada em papel timbrado da empresa, contendo razão social, CNPJ, endereço e telefone, com assinatura do responsável pela proposta, valores unitários e totais, data do orçamento, prazo de entrega, o qual será mais conveniente à medida que for o menor possível, e validade da proposta de pelo menos 90 dias, a qual será mais conveniente à medida que expire mais tardiamente, e que demais encargos (taxas, fretes, seguros, etc.) sejam por conta do fornecedor.

Atenciosamente,

ADONAI THOMÉ DA SILVA – SUB TEN
MEMBRO DA EQUIPE PAASSEX 2022/2023

RES: Solicitação de Orçamento para aquisição de equipamento de Videolaringoscopia

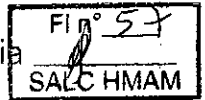

De: Heloisa Mello (heloisa@medicalway.com.br)

Para: imagemrx@yahoo.com; sac@medicalway.com.br

Data: quarta-feira, 23 de novembro de 2022 12:49 AMT

Boa tarde, tudo bem?

A aquisição será realizada via compra direta ou licitação?

Atenciosamente,

"O uso das informações contidas neste e-mail está submetido a sigilo profissional. As informações são confidenciais, para uso exclusivo e específico do destinatário, e o conteúdo não reflete necessariamente a opinião da Medicalway. Se você não é o receptor pretendido, fica notificado que não está autorizado a utilizar, divulgar ou encaminhar esta mensagem. Caso tenha recebido equivocadamente, por favor entre em contato com o remetente e descarte a informação aqui contida."

Entre em contato também através do Whatsapp, basta clicar no link: <https://api.whatsapp.com/send?phone=554132530500>



Helôisa C. Mello Malucelli

Medicalway Equip. Médicos | Marketing e Vendas

p: (41) 3253 0500

m: (41) 98893 0654

e: heloisa@medicalway.com.br

s: heloisa.cm

Follow us:

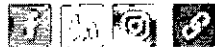

De: IMAGEM RX <imagemrx@yahoo.com>

Enviada em: quarta-feira, 23 de novembro de 2022 12:18

Para: SAC <sac@medicalway.com.br>

Assunto: Solicitação de Orçamento para aquisição de equipamento de Videolaringoscopia

Bom dia.

Solicito a possibilidade de cotação de um equipamento de Videolaringoscopia com as características elencadas no documento constante do anexo.

↓

AR CONDICIONADO 18.000 BTUS.



Consultas

Ambiente: PRODUÇÃO Visualizar Item SRP 16/12/2022 20:00:14

Órgão: 52111 - COMANDO DA AERONAUTICA UASG Gerenciadora: 120060 - ACADEMIA DA FORÇA AEREA

Modalidade de Licitação: Pregão Eletrônico Modo de Disputa: Aberto Nº da Licitação: 91068/2021 Nº da IRP: 00075/2022 Nº do Processo: 675100171602021 Compra Nacional: Sim Gerenciada/Autorizada ME/SGD: Não

Nº do Item: 9 Tipo do Item: Material Tipo de Objeto do Item: Bens Comuns Item: 486538 - Aparelho ar condicionado

Descrição Detalhada: Capacidade Refrigeração: 18.000 BTU, Modelo: Parede, Hidrônico, Vazão Ar: 1.100 M3/H, Tipo: Hi-Wall, Frequência: 60 HZ, Tensão: 220 V.

Quantidade Publicada: 3 Unidade de Fornecimento: Unidade

Detalhes do Item Solicitações do Item UASGs do Item Fornecedores do Item

Quantidade Homologada: 3 Data da Assinatura da Ata: 06/09/2022 Vigência da Ata: 06/09/2022 a 06/09/2023

Resumo das quantidades da Gerenciadora + Participantes			
Contratada	Empenhada	Saldo para Contratação	Saldo para Empenho
0	0	3	3

Resumo das quantidades das Caronas					
Máximo para Adesões	Aguardando Autorização	Autorizada	Contratada	Empenhada	Saldo para Adesão
0	0	0	0	0	0

Gestores vinculados	
Nome	Telefone
ANA PAULA PIRES DAS NEVES	
DANIELA LUZIA RODRIGUES DE OLIVEIRA DAL	(51) 3462-1146
DANIELLE SIQUEIRA KREUTZ	(19) 3565-7095
NATALIA THAIS SANTANA CARDOSO	
LARISSA SCHNEIDER BLUME	
MATHEUS ANDERSON DOLIVO FERREIRA	
NAIARA PATRICIA RIBEIRO DO PRADO	
TALES DIEGO DOS SANTOS JESUS	
CRISTIANE ALVES MOREIRA DOS SANTOS	
CINTIA ROBERTA AGUILERA SACHETO	
CAMILA GABRIELLE DOS SANTOS SILVA	
MAX WILLIAN MESSIAS LEMES	
TAMIRYS RIBEIRO LIMA DE SOUZA	
ANA CAROLINA TEIXEIRA PINTO	(19) 3565-7406
MARCUS MARCIO XAVIER DA SILVA	
GABRIEL DUARTE CARDOSO	
ROBSON WILLIAM OLIVA PEREZ	(19) 3565-7075
LUCAS CLAYSON NALDI DE SOUZA	
ANA CAROLINA ORTEGA ROMANO	(55) 3220-3390
PRISCILA APARECIDA NOGUEIRADE FRANCA	(19) 3565-7160
ANDRE JORGE DIAS DE MOURA JUNIOR	(61) 2023-2593
GRACIELLA SEIBERT LYRIO	(19) 3565-7160
LETICIA CRISTINA DE SOUZA	
THAIANNE DE OLIVEIRA ASSIS NOLASCO	
MELLINA DOS SANTOS BARBOSA CABRAL SILVA	(19) 3561-6978
ALICE PEREIRA MENEZES PINTO	
ALESSANDRA LESSA DE VASCONCELLOS SCHMIDT	(67) 3368-3214
LILIAN CRISTINA GOES SUNEGA	
CAIO FREIRE CARDOSO	
JOSIEL NATAN DE BARROS VALGAS	
FABIANA MAGALHAES DOS SANTOS	(55) 3220-3362
JAQUELINE ANTONIO GUERRA	
ALEX SANDRO MARTINS RODRIGUES	
ALINE SCHIMACK FELIPPE	
PAULA DANIELLE BEKMAN VOGAS	
JULIANO MARTINS	

Locais de Entrega	Município/UF para Entrega	Quantidade
68870 - Pirassununga/SP		3

Pesquisar Item SRP Nova Consulta



Consultas

Ambiente: PRODUÇÃO Visualizar Item SRP 16/12/2022 20:00:47

Órgão: 52111 - COMANDO DA AERONAUTICA UASG Gerenciadora: 120060 - ACADEMIA DA FORÇA AEREA

Modalidade de Licitação: Pregão Eletrônico Modo de Disputa: Aberto Nº da Licitação: 91068/2021 Nº da IRP: 00075/2022 Nº do Processo: 675100171602021 Compra Nacional: Sim Gerenciada/Autorizada ME/SGD: Não

Nº do Item: 9 Tipo do Item: Material Tipo de Objeto do Item: Bens Comuns Item: 486538 - Aparelho ar condicionado

Descrição Detalhada
Capacidade Refrigeração: 18.000 BTU, Modelo: Parede, Hidrônico, Vazão Ar: 1.100 M3/H, Tipo: Hi-Wall, Frequência: 60 HZ, Tensão: 220 V,

Quantidade Publicada: 3 Unidade de Fornecimento: Unidade

Detalhes do Item Solicitações do Item UASGs do Item Fornecedores do Item

Fornecedores							
Classificação	Fornecedor	Marca do Material	Quantidade Homologada	Quantidade Autorizada	Valor Unitário Homologado (R\$)	Valor Unitário Renegociado (R\$)	Ação
1º	33.859.616/0001-71 - MASTER ELETRODOMESTICO EIRELI	KNOX	3	0	1.918,7300	-	Visualizar

Resquisar Item SRP Nova Consulta



Consultas

Ambiente: PRODUÇÃO Visualizar Item SRP 19/12/2022 07:47:42

Órgão: 52121 - COMANDO DO EXERCITO UASG Gerenciadora: 160191 - CENTRO PREPARACAO OFICIAIS DA RESERVA/RECIFE

Modalidade de Licitação: Pregão Eletrônico Modo de Disputa: Aberto Nº da Licitação: 00001/2022 Nº da IRP: 00001/2022 Nº do Processo: 642150029402022 Compra Nacional: Sim Gerenciada/Autorizada ME/SGD: Não

Nº do Item: 25 Tipo do Item: Material Tipo de Objeto do Item: Bens Comuns Item: 353153 - Aparelho Ar Condicionado

Descrição Detalhada: Aparelho Ar Condicionado Capacidade Refrigeração: 18.000 BTU, Modelo: Teto/Piso, Nível Ruído Interno: 36 A 53 DB, Tipo: Split, Características Adicionais: Controle Remoto Sem Flo, Filtro Antibactéria, De-, Frequência: 60 HZ, Tensão: 220

Quantidade Publicada: 123 Unidade de Fornecimento: Unidade

Detalhes do Item Solicitações do Item UASGs do Item Fornecedores do Item

Quantidade Homologada: 123 Data da Assinatura da Ata: 17/09/2022 Vigência da Ata: 17/09/2022 a 17/08/2023

Resumo das quantidades da Gerenciadora + Participantes			
Contratada	Empenhada	Saldo para Contratação	Saldo para Empenho
0	0	123	123

Resumo das quantidades das Caronas					
Máximo para Adesões	Aguardando Autorização	Autorizada	Contratada	Empenhada	Saldo para Adesão
615	0	0	0	0	615

Gestores vinculados	Nome	Telefone
	JORGE VIANA DA SILVA	(81) 3441-3970
	DELANIO MOURA DO NASCIMENTO	
	ALEXANDRE LUCKEMEYER MACHADO CARRION	
	LAUDISLAN RIBSON LIMA DA SILVA	
	JOSE AGUINALDO BARBOSA JUNIOR	(81) 3441-3970
	MARCELO LUIZ DA SILVA	
	JOAO GUILHERME CORREA DE ARAUJO LOUREIRO	(81) 3441-7007
	DANILO SOUZA ALVES DE LIMA	
	RENATO DE SOUZA LIMA	(81) 3441-7007
	JULIANO JORGE TENORIO TAVARES	(81) 3441-7007
	CARLOS ZANATTY OLIVEIRA DE SOUZA	
	WINICIUS IVAN DA SILVA	(81) 3441-7007
	ANDRE FELIPE DIAS DO NASCIMENTO	(81) 3441-7007
	LEVI BEZERRA DA SILVA	(81) 3441-3970
	DAYNON VINICIUS NASCIMENTO OLIVEIRA	(81) 9854-2958
	ANDRE RICARDO SOARES	(81) 3441-3970

Locais de Entrega	Município/UF para Entrega	Quantidade
	24570 - Jaboatão dos Guararapes/PE	3
	24910 - Olinda/PE	28
	25313 - Recife/PE	82
	27855 - Maceió/AL	10

Pesquisar Item SRP Nova Consulta



Consultas

Ambiente: PRODUÇÃO Visualizar Item SRP 13/12/2022 10:57:06

Órgão: 52121 - COMANDO DO EXERCITO UASG Gerenciadora: 160191 - CENTRO PREPARACAO OFICIAIS DA RESERVA/RECIFE

Modalidade de Licitação: Pregão Eletrônico Modo de Disputa: Aberto Nº da Licitação: 00001/2022 Nº da IRP: 00001/2022 Nº do Processo: 642150029402022 Compra Nacional: Sim Gerenciada/Autorizada ME/SGD: Não

Nº do Item: 25 Tipo do Item: Material Tipo de Objeto do Item: Bens Comuns Item: 353153 - Aparelho Ar Condicionado

Descrição Detalhada: Aparelho Ar Condicionado Capacidade Refrigeração: 18.000 BTU, Modelo: Teto/Piso, Nivel Ruído Interno: 36 A 53 DB, Tipo: Split, Características Adicionais: Controle Remoto Sem Fio, Filtro Antibactéria, De-, Frequência: 60 HZ, Tensão: 220

Quantidade Publicada: 123 Unidade de Fornecimento: Unidade

Detalhes do Item Solicitações do Item UASGs do Item Fornecedores do Item

Classificação	Fornecedor	Marca do Material	Quantidade Homologada	Quantidade Autorizada	Valor Unitário Homologado (R\$)	Valor Unitário Renegociado (R\$)	Ação
1º	43.032.073/0001-78 - TALLISON SILVA DA MATA 07660094408	CONSUL	123	0	2.250,0000	-	Visualizar

Resquisar Item SRP Nova Consulta



Consultas

Ambiente: PRODUÇÃO Visualizar Item SRP 19/12/2022 07:49:17

Órgão: 52111 - COMANDO DA AERONAUTICA UASG Gerenciadora: 120631 - BASE AÉREA DE NATAL

Modalidade de Licitação: Pregão Eletrônico Modo de Disputa: Aberto Nº da Licitação: 00027/2022 Nº da IRP: 00068/2022 Nº do Processo: 67222.002409/202 Compra Nacional: Não Gerenciada/Autorizada ME/SGD: Não

Nº do Item: 17 Tipo do Item: Material Tipo de Objeto do Item: Bens Comuns Item: 398562 - APARELHO AR CONDICIONADO

Descrição Detalhada: APARELHO AR CONDICIONADO, CAPACIDADE REFRIGERAÇÃO:18.000 BTU, TENSÃO:220 V, FREQUÊNCIA:60 HZ, TIPO:SPLIT, CARACTERÍSTICAS ADICIONAIS 1:CONTROLE REMOTO SEM FIO/MONOFÁSICO/3 VELOCIDADE,CATMAT: 398562

Quantidade Publicada: 51 Unidade de Fornecimento: UNIDADE 0,00

Detalhes do Item Solicitações do Item UASGs do Item Fornecedores do Item

Quantidade Homologada: 51 Data da Assinatura da Ata: 08/09/2022 Vigência da Ata: 08/09/2022 a 08/09/2023

Resumo das quantidades da Gerenciadora + Participantes
Contratada: 0 Empenhada: 0 Saldo para Contratação: 51 Saldo para Empenho: 51

Resumo das quantidades das Caronas
Máximo para Adesões: 0 Aguardando Autorização: 0 Autorizada: 0 Contratada: 0 Empenhada: 0 Saldo para Adesão: 0

Gestores vinculados

Nome	Telefone
REBECCA VIANA PONTE CARVALHO	(98) 3311-9486
JESCA MOTA ARAUJO SILVA	
EDSON SOUZA DA SILVA	(84) 3216-1450
FRANCINE REGINA LUIZ	(84) 3644-7524
ANTONIO BYRON MENEZES DA SILVA	(98) 3311-9486
WESLEY MENDES DE MORAIS	
EDERSON ALVES CAMPOS	
EVANDRO PRESOTTI	(69) 3211-9756
DANIELE SAMPAIO DA SILVA	
JOSE PAULO FERREIRA FRAGA	
RAQUEL SALDANHA CALISTRATO	
TARSILA SIMONNE BEZERRA DE AGUIAR PEREIR	
WOLBERT DANTAS CAVALCANTE	
TAMARA DE CASTRO RIBEIRO	(55) 3220-3390
ALBERTO KLEBSON COSTA DA SILVA	
PAULA SEVERO SEGUINS	
MARCOS AURELIO MENDONCA MARCAL	(84) 3216-1252
WANDERSON BERNARDO DE OLIVEIRA	
RAQUEL DE MORAES VELOSO	(84) 3344-7409
SUELY POLIANA DOS SANTOS DUQUE	
CARLOS JOSE RODRIGUES	
JOSE JONAS FELIPE MENEZES DE SOUZA	
ANA PAULA LISBOA DA SILVA	
ALONSO ELIAS DE ARAUJO	
ELVIS AARON TEIXEIRA DOS SANTOS	
RENAN XAVIER DE PAIVA TERRA FERREIRA	
MICHELLE FERNANDES SALES COUTO	
MICHELINE FERREIRA DE OLIVEIRA	
ELESIO MARTINS FERREIRA	
LETICIA CRISTINA DE SOUZA	
YASSER BITTAR DOS SANTOS	(92) 8168-2578
YASMIN LYS DA CRUZ FURTADO	
JOSE ALFREDO REZENDE SILVA	(84) 3644-9204
THIAGO HENRIQUE TAVARES DA ROCHA	
EDUARDO KLINGER DE LIMA E SILVA	(84) 3216-1252
HEITOR ESDRAS SILVA DE LIMA	(84) 3644-7520
NABOR DE MENEZES PONTES FILHO	(12) 3947-3236
ANDERSON DA SILVA ALMEIDA	
JACKSON COSTA DE ANDRADE	
ALESSANDRO ANIBAL MARTINS DE ALMEIDA	
AMANDA MARIA MARQUES SOARES	(84) 3644-7409
GABRIELA BERNARDES FREITAS OLIVEIRA	
RAFAELA ALTOE PINTO	
FABIO SILVA DE ARAUJO	
RENATO ALMEIDA DE OLIVEIRA	
DARINEIDE EMMANUELL CAMPELO MEDEIROS	
LETICIA TORRES PRUJA	(67) 3368-3218

Nome	Telefone
MARCELLA KUBISCHEWSKI DORNELLES	
HEUDER FERNANDES DE VASCONCELOS	
MONICA SILVA DE SOUZA	
FERNANDA MARTINS FEIJO PINHEIRO	
LEONARDO DANIEL BENETTI	
VINICIUS HENRIQUE BEZERRA DA SILVA	
IRANILDO LEAL COSTA	
PEDRO BEZERRA NETO	
THIAGO SILVA DE MORAIS	
INGRID LIMA SANTOS	

Locais de Entrega		Quantidade
Município/UF para Entrega		
17612 - Natal/RN		51

Fl nº 65
SAC HMAM



Sistema Integrado de Administração de Serviços Gerais

ATA SRP

Ministério da Economia

Consultas

Ambiente: PRODUÇÃO

Visualizar Item SRP

13/12/2022 10:58:10

Órgão: 52111 - COMANDO DA AERONAUTICA UASG Gerenciadora: 120631 - BASE AÉREA DE NATAL

Modalidade de Licitação: Pregão Eletrônico
Modo de Disputa: Aberto
Nº da Licitação: 00027/2022
Nº da IRP: 00068/2022
Nº do Processo: 67222.002409/202
Compra Nacional: Não
Gerenciada/Autorizada ME/SGD: Não

Nº do Item: 17
Tipo do Item: Material
Tipo de Objeto do Item: Bens Comuns
Item: 398562 - APARELHO AR CONDICIONADO

Descrição Detalhada: APARELHO AR CONDICIONADO, CAPACIDADE REFRIGERAÇÃO:18.000 BTU, TENSÃO:220 V, FREQUÊNCIA:60 HZ, TIPO:SPLIT, CARACTERÍSTICAS ADICIONAIS 1:CONTROLE REMOTO SEM FIO/MONOFÁSICO/3 VELOCIDADE,CATMAT: 398562

Quantidade Publicada: 51
Unidade de Fornecimento: UNIDADE 0,00

Detalhes do Item Solicitações do Item UASGs do Item Fornecedores do Item

Fornecedores

Classificação	Fornecedor	Marca do Material	Quantidade Homologada	Quantidade Autorizada	Valor Unitário Homologado (R\$)	Valor Unitário Renegociado (R\$)	Ação
1º	24.183.988/0001-30 - M FELIPE GALVAO	CONSUL	51	0	2.296.5000	-	Visualizar

[Pesquisar Item SRP](#) [Nova Consulta](#)

Seleção Serasa

2

AR CONDICIONADO 12.000 BTUS.

Visualizar...
SALCHAMAM

SIASG Sistema Integrado de Administração de Serviços Gerais **ATA SRP** Ministério da Economia

Consultas

Ambiente: PRODUÇÃO Visualizar Item SRP 19/12/2022 08:08:15

Órgão: 52131 - COMANDO DA MARINHA UASG Gerenciadora: 764810 - CENTRO DE INTENDENCIA DA MARINHA EM BELEM

Modalidade de Licitação: Pregão Eletrônico Modo de Disputa: Aberto Nº da Licitação: 00003/2022 Nº da IRP: 00001/2022 Nº do Processo: 633950000912022 Compra Nacional: Não Gerenciada/Autorizada ME/SGD: Não

Nº do Item: 3 Tipo do Item: Material Tipo de Objeto do Item: Bens Comuns Item: 398665 - Aparelho Ar Condicionado

Descrição Detalhada: Aparelho Ar Condicionado Capacidade Refrigeração: 12.000 BTU, Tipo: Split, Características Adicionais: Com Controle Remoto Sem Fio, Tensão: 220

Quantidade Publicada: 94 Unidade de Fornecimento: Unidade

Quantidade Homologada	Data da Assinatura da Ata	Vigência da Ata
94	08/03/2022	08/03/2022 a 08/03/2023

Resumo das quantidades da Gerenciadora + Participantes

Contratada	Empenhada	Saldo para Contratação	Saldo para Empenho
0	0	94	94

Resumo das quantidades das Caronas

Máximo para Adesões	Aguardando Autorização	Autorizada	Contratada	Empenhada	Saldo para Adesão
188	0	12	0	0	176

Nome	Telefone
JHONATHAN ANGELO MACHADO	(91) 9890-3950
REBECA RODRIGUES DE OLIVEIRA	
JONATAS PEREIRA DA SILVA	(91) 3216-4512
RODOLFO RAFAEL BELO DE ALBUQUERQUE PERE	
CELIO FRANCO DE MELO	(91) 3216-4512
ERIVELTON ARAUJO GRACILIANO	
MARCELO CUNHA LOPES	
KEDYSON BRUNO DE SOUZA FERREIRA	(91) 3216-4512
PAULO ROBERTO PAES GABRIEL	
JOSE GERALDO DE CASTRO GONCALVES	(91) 3216-4425
SANDRO BARROS MARQUES	(91) 3216-4512
DANIEL TRINDADE LIMA	
FLAVIO DE OLIVEIRA MENEZES	(91) 3216-4505
MARCUS VINICIUS DE MORAIS GORJAO	
DANIEL OLIVEIRA VIANA	(91) 3216-4512
RAFAEL CARDOSO FONSECA	
JOAO PAULO GALDINO DA SILVA MATOS	
MAGNO EMANOEL DA SILVA OLIVEIRA	
CAROLINE MARIA DE SOUSA	(91) 3216-4425
YURI FERNANDES FIGUEIREDO	
HEBERT CLAYTON ARAUJO FERREIRA	
ANTONIO AUGUSTO CHAGAS MARCELINO	(91) 3216-4046
ALAN ALVES DA SILVA	(91) 3216-4512
GLEISSON REGINALDO NEVES FERREIRA	(21) 2104-8089
BIANCA BRITO DE OLIVEIRA LUZ	
CAROLINE SOUZA XIMENES	(91) 3216-4512
FABRICIO MORAES MACHADO	
TIAGO BRITO DA SILVA	
ANTONIO DE PADUA SOUSA CELESTINO	
JAIR DOS SANTOS LEMOS	
HENRIQUE BERTE SCHMIDT	
MARCOS ANTONIO SOUZA DE ASSIS	
TIAGO DUARTE DE MORAES	
ELZO NERES DIAS	
PEDRO CONCEICAO DOS SANTOS	

Locais de Entrega	Município/UF para Entrega	Quantidade
4278 - Belém/PA		94

[Pesquisar Item SRP](#) [Nova Consulta](#)

Sistema Integrado de
Administração de
Serviços Gerais

ATA SRP

Consultas 19/12/2022 08:08:29

Ambiente: PRODUÇÃO Visualizar Item SRP

Órgão		UASG Gerenciadora				
52131 - COMANDO DA MARINHA		784810 - CENTRO DE INTENDENCIA DA MARINHA EM BELEM				
Modalidade de Licitação	Modo de Disputa	Nº da Licitação	Nº da IRP	Nº do Processo	Compra Nacional	Gerenciada/Autorizada ME/SGD
Pregão Eletrônico	Aberto	00003/2022	00001/2022	633960000912022	Não	Não
Nº do Item	Tipo do Item	Tipo de Objeto do Item		Item		
3	Material	Bens Comuns		399665 - Aparelho Ar Condicionado		
Descrição Detalhada						
Aparelho Ar Condicionado Capacidade Refrigeração: 12.000 BTU, Tipo: Split , Características Adicionais: Com Controle Remoto Sem Fio , Tensão: 220						
Quantidade Publicada	Unidade de Fornecimento					
94	Unidade					

[Detalhes do Item](#) |
 [Solicitações do Item](#) |
 [UASGs do Item](#) |
 [Fornecedores do Item](#)

Fornecedores							
Classificação	Fornecedor	Marca do Material	Quantidade Homologada	Quantidade Autorizada	Valor Unitário Homologado (R\$)	Valor Unitário Renegociado (R\$)	Ação
1º	33.375.393/0001-77 - TARUMA COMERCIO ATACADISTA E DISTRIBUIDORA DE PETROLEO	Elguin	94	12	1.450,8700	-	Visualizar

[Pesquisar Item SRP](#) |
 [Nova Consulta](#)



Sistema Integrado de
Administração de
Serviços Gerais

ATA SRP

Fls. 64
Ministério da
Economia

Consultas

Ambiente: **PRODUÇÃO** Visualizar Item SRP 19/12/2022 08:11:30

Órgão: **52131 - COMANDO DA MARINHA** UASG Gerenciadora: **784810 - CENTRO DE INTENDENCIA DA MARINHA EM BELEM**

Modalidade de Licitação: **Pregão Eletrônico** Modo de Disputa: **Aberto** Nº da Licitação: **00003/2022** Nº da IRP: **00001/2022** Nº do Processo: **63398000912022** Compra Nacional: **Não** Gerenciada/Autorizada ME/SGD: **Não**

Nº do Item: **4** Tipo do Item: **Material** Tipo de Objeto do Item: **Bens Comuns** Item: **458192 - Aparelho Ar Condicionado**

Descrição Detalhada: **Aparelho Ar Condicionado Capacidade Refrigeração: 12.000 BTU, Características Adicionais 1: Controle Remoto S/Fio, Inverter, Tipo: Split Hi Wall, Tensão: 220**

Quantidade Publicada: **179** Unidade de Fornecimento: **Unidade**

Detalhes do Item | Solicitações do Item | UASGs do Item | Fornecedores do Item

Quantidade Homologada: **179** Data da Assinatura da Ata: **08/03/2022** Vigência da Ata: **08/03/2022 a 08/03/2023**

Resumo das quantidades da Gerenciadora + Participantes				
Contratada	Empenhada	Saldo para Contratação	Saldo para Empenho	
0	0	179	179	

Resumo das quantidades das Caronas					
Máximo para Adesões	Aguardando Autorização	Autorizada	Contratada	Empenhada	Saldo para Adesão
358	0	0	0	0	358

Gestores vinculados	
Nome	Telefone
JHONATHAN ANGELO MACHADO	(91) 9890-3950
REBECA RODRIGUES DE OLIVEIRA	
JONATAS PEREIRA DA SILVA	(91) 3216-4512
RODOLFO RAFAEL BELO DE ALBUQUERQUE PEREIRA	
CELIO FRANCO DE MELO	(91) 3216-4512
ERIVELTON ARAUJO GRACILIANO	
MARCELO CUNHA LOPES	
KEDYSON BRUNO DE SOUZA FERREIRA	(91) 3216-4512
PAULO ROBERTO PAES GABRIEL	
JOSE GERALDO DE CASTRO GONCALVES	(91) 3216-4425
SANDRO BARROS MARQUES	(91) 3216-4512
DANIEL TRINDADE UMA	
FLAVIO DE OLIVEIRA MENEZES	(91) 3216-4505
MARCUS VINICIUS DE MORAIS GORJAO	
DANIEL OLIVEIRA VIANA	(91) 3216-4512
RAFAEL CARDOSO FONSECA	
JOAO PAULO GALDINO DA SILVA MATOS	
MAGNO EMANOEL DA SILVA OLIVEIRA	
CAROLINE MARIA DE SOUSA	(91) 3216-4425
YURI FERNANDES FIGUEIREDO	
HEBERT CLAYTON ARAUJO FERREIRA	
ANTONIO AUGUSTO CHAGAS MARCELINO	(91) 3216-4046
ALAN ALVES DA SILVA	(91) 3216-4512
GLEISSON REGINALDO NEVES FERREIRA	(21) 2104-6089
BIANCA BRITO DE OLIVEIRA LUZ	
CAROLINE SOUZA XIMENES	(91) 3216-4512
FABRICIO MORAES MACHADO	
TIAGO BRITO DA SILVA	
ANTONIO DE PADUA SOUSA CELESTINO	
JAIR DOS SANTOS LEMOS	
HENRIQUE BERTE SCHMIDT	
MARCOS ANTONIO SOUZA DE ASSIS	
TIAGO DUARTE DE MORAES	
ELZO NERES DIAS	
PEDRO CONCEICAO DOS SANTOS	

Locais de Entrega	Município/UF para Entrega	Quantidade
4278 - Belém/PA		179

[Pesquisar Item SRP](#)
[Nova Consulta](#)





Sistema Integrado de Administração de Serviços Gerais

ATA SRP



Consultas

Ambiente: PRODUÇÃO Visualizar Item SRP 19/12/2022 08:11:51

Órgão: 52131 - COMANDO DA MARINHA UASG Gerenciadora: 784810 - CENTRO DE INTENDENCIA DA MARINHA EM BELEM

Modalidade de Licitação: Pregão Eletrônico Modo de Disputa: Aberto Nº da Licitação: 00003/2022 Nº da IRP: 00001/2022 Nº do Processo: 633960000912022 Compra Nacional: Não Gerenciada/Autorizada ME/SGD: Não

Nº do Item: 4 Tipo do Item: Material Tipo de Objeto do Item: Bens Comuns Item: 458192 - Aparelho Ar Condicionado

Descrição Detalhada: Aparelho Ar Condicionado Capacidade Refrigeração: 12.000 BTU, Características Adicionais 1: Controle Remoto S/Fio, Inverter, Tipo: Split Hi Wall, Tensão: 220

Quantidade Publicada: 179 Unidade de Fornecimento: Unidade

Detalhes do Item Solicitações do Item UASGs do Item Fornecedores do Item

Fornecedores

Classificação	Fornecedor	Marca do Material	Quantidade Homologada	Quantidade Autorizada	Valor Unitário Homologado (R\$)	Valor Unitário Renegociado (R\$)	Ação
1º	33.375.393/0001-77 - TARUMA COMERCIO ATACADISTA E DISTRIBUIDORA DE PETROLEO	Elguin	179	0	1.694,6500	-	Visualizar

Resquisar Item SRP Nova Consulta

Atividade Zorro



Consultas

Ambiente: PRODUÇÃO Visualizar Item SRP 18/12/2022 08:10:19

Órgão UASG Gerenciadora
 52131 - COMANDO DA MARINHA 784810 - CENTRO DE INTENDENCIA DA MARINHA EM BELEM

Modalidade de Licitação Modo de Disputa Nº da Licitação Nº da IRP Nº do Processo Compra Nacional Gerenciada/Autorizada ME/SGD
 Pregão Eletrônico Aberto 00047/2022 00049/2022 633960011222022 Não Não

Nº do Item Tipo do Item Tipo de Objeto do Item Item
 3 Material Bens Comuns 399665 - Aparelho Ar Condicionado

Descrição Detalhada

Aparelho Ar Condicionado Capacidade Refrigeração: 12.000 BTU, Tipo: Split , Características Adicionais: Com Controle Remoto Sem Fio , Tensão: 220

Quantidade Publicada Unidade de Fornecimento
 26 Unidade

Detalhes do Item Solicitações do Item UASGs do Item Fornecedores do Item

Quantidade Homologada Data da Assinatura da Ata Vigência da Ata
 26 07/10/2022 07/10/2022 a 07/10/2023

Resumo das quantidades da Gerenciadora + Participantes

Contratada Empenhada Saldo para Contratação Saldo para Empenho
 0 0 26 26

Resumo das quantidades das Caronas

Máximo para Adesões Aguardando Autorização Autorizada Contratada Empenhada Saldo para Adesão
 0 0 0 0 0 0

Gestores vinculados

Nome	Telefone
JHONATHAN ANGELO MACHADO	(91) 9890-3850
REBECA RODRIGUES DE OLIVEIRA	
JONATAS PEREIRA DA SILVA	(91) 3216-4512
RODOLFO RAFAEL BELO DE ALBUQUERQUE PERE	
CELIO FRANCO DE MELO	(91) 3216-4512
ERIVELTON ARAUJO GRACILIANO	
MARCELO CUNHA LOPES	
KEDYSON BRUNO DE SOUZA FERREIRA	(91) 3216-4512
PAULO ROBERTO PAES GABRIEL	
JOSE GERALDO DE CASTRO GONCALVES	(91) 3216-4425
SANDRO BARROS MARQUES	(91) 3216-4512
DANIEL TRINDADE LIMA	
FLAVIO DE OLIVEIRA MENEZES	(91) 3216-4505
MARCUS VINICIUS DE MORAIS GORJAO	
DANIEL OLIVEIRA VIANA	(91) 3216-4512
RAFAEL CARDOSO FONSECA	
JOAO PAULO GALDINO DA SILVA MATOS	
MAGNO EMANOEL DA SILVA OLIVEIRA	
CAROLINE MARIA DE SOUSA	(91) 3216-4425
YURI FERNANDES FIGUEIREDO	
HEBERT CLAYTON ARAUJO FERREIRA	
ANTONIO AUGUSTO CHAGAS MARCELINO	(91) 3216-4046
ALAN ALVES DA SILVA	(91) 3216-4512
GLEISSON REGINALDO NEVES FERREIRA	(21) 2104-8089
BIANCA BRITO DE OLIVEIRA LUZ	
CAROLINE SOUZA XIMENES	(91) 3216-4512
FABRICIO MORAES MACHADO	
TIAGO BRITO DA SILVA	
ANTONIO DE PADUA SOUSA CELESTINO	
JAIR DOS SANTOS LEMOS	
HENRIQUE BERTE SCHMIDT	
MARCOS ANTONIO SOUZA DE ASSIS	
TIAGO DUARTE DE MORAES	
ELZO NERES DIAS	
PEDRO CONCEICAO DOS SANTOS	

Locais de Entrega

Município/UF para Entrega	Quantidade
4278 - Belém/PA	26

Pesquisar Item SRP Nova Consulta

Relatório SRSRP



Sistema Integrado de
Administração de
Serviços Gerais

ATA SRP



Consultas Visualizar Item SRP 19/12/2022 08:14:05

Órgão UASG Gerenciadora

Modalidade de Licitação
 Modo de Disputa
 Nº da Licitação
 Nº da IRP
 Nº do Processo
 Compra Nacional
 Gerenciada/Autorizada ME/SGD

Nº do Item
 Tipo do Item
 Tipo de Objeto do Item
 Item

Descrição Detalhada

Quantidade Publicada
 Unidade de Fornecimento

Fornecedores							
Classificação	Fornecedor	Marca do Material	Quantidade Homologada	Quantidade Autorizada	Valor Unitário Homologado (R\$)	Valor Unitário Renegociado (R\$)	Ação
1º	20.077.561/0001-04 - MARLEN C DE MORAES	ELGIN	26	0	1.606,7000	-	Visualizar

3

AR CONDICIONADO 24.000 BTUS.

Sistema Integrado de
Administração de
Serviços Gerais

ATA SRP

Fls. 24

Ministério da
Educação/UFAM

Consultas 19/12/2022 08:19:17

Ambiente: PRODUÇÃO Visualizar Item SRP

Órgão: 26403 - INST.FED.DE EDUC. CIENC E TEC.DO AMAZONAS UASG Gerenciadora: 158561 - INST.FED.DE EDUC.DO AMAZONAS/CAMPUS TABATINGA

Modalidade de Licitação: Pregão Eletrônico Modo de Disputa: Aberto/Fechado Nº da Licitação: 00006/2022 Nº da IRP: 00006/2022 Nº do Processo: 23443.005199/202 Compra Nacional: Sim Gerenciada/Autorizada ME/SGD: Não

Nº do Item: 6 Tipo do Item: Material Tipo de Objeto do Item: Bens Comuns Item: 355741 - Aparelho Ar Condicionado

Descrição Detalhada
Aparelho Ar Condicionado Capacidade Refrigeração: 24.000 BTU, Modelo: Hi Wall, Nível Ruído Interno: 57 DB, Características Adicionais 1: Ciclo Frio, Selo Procel, Controle Remoto Sem Fio, Tipo: Split, Tensão: 220

Quantidade Publicada: 20 Unidade de Fornecimento: Unidade

Detalhes do Item Solicitações do Item UASGs do Item Fornecedores do Item

Quantidade Homologada: 20 Data da Assinatura da Ata: 15/09/2022 Vigência da Ata: 15/09/2022 a 15/09/2023

Resumo das quantidades da Gerenciadora + Participantes			
Contratada	Empenhada	Saldo para Contratação	Saldo para Empenho
0	0	20	20

Resumo das quantidades das Caronas				
Máximo para Adesões	Aguardando Autorização	Autorizada	Contratada	Empenhada
100	0	0	0	0

Gestores vinculados	
Nome	Telefone
NICOLAS ANDRETTI DE SOUZA NEVES	
ARACELY PERES OSPINA	(97) 9162-1721
MARIO JUNIOR POLONIA ANAMPA	(97) 3412-5281
KLEYTON SERGIO DA SILVA	(97) 9140-0031
DIRCEU DA SILVA DACIO	
CINDY NAILA ALVES GRANDES	(97) 8423-7826
RODRIGO RODRIGUES NOGUEIRA	(97) 9165-0885
SERGIO FERNANDES ASSIS	
MARCELA BARBOSA CARDOSO	
WANKMAR CARVALHO MAFRA	

Locais de Entrega	
Município/UF para Entrega	Quantidade
98477 - Tabatinga/AM	20

[Pesquisar Item SRP](#) [Nova Consulta](#)





Sistema Integrado de
Administração de
Serviços Gerais

ATA SRP

Fl. nº 25

Ministério da
Educação
BRASIL/CHAMAM

Consultas Visualizar Item SRP 19/12/2022 08:19:26

Órgão UASG Gerenciadora
 26403 - INST.FED.DE EDUC. CIENC E TEC DO AMAZONAS 158561 - INST.FED.DE EDUC.DO AMAZONAS/CAMPUS TABATINGA

Modalidade de Licitação Modo de Disputa Nº da Licitação Nº da IRP Nº do Processo Compra Nacional Gerenciada/Autorizada ME/SGD
 Pregão Eletrônico Aberto/Fechado 00006/2022 00006/2022 23443.005199/202 Sim Não

Nº do Item Tipo do Item Tipo de Objeto do Item Item
 6 Material Bens Comuns 355741 - Aparelho Ar Condicionado

Descrição Detalhada
 Aparelho Ar Condicionado Capacidade Refrigeração: 24.000 BTU, Modelo: Hi Wall , Nivel Ruído Interno: 57 DB, Características Adicionais 1: Ciclo Frio, Selo Procel, Controle Remoto Sem Fio , Tipo: Split , Tensão: 220

Quantidade Publicada Unidade de Fornecimento
 20 Unidade

Fornecedores							
Classificação	Fornecedor	Marca do Material	Quantidade Homologada	Quantidade Autorizada	Valor Unitário Homologado (R\$)	Valor Unitário Renegociado (R\$)	Ação
1ª	08.993.300/0001-20 - ELETROSIMPLES COMERCIO DE ELETRODOMESTICOS E EQUIPAMENTOS EIRELI	TCL	20	0	3.125,0000	-	Visualizar

|  |



ATA SRP

Flap 26
Ministério da Defesa
EPC/SAC/INMAM

Ambiente: PRODUÇÃO Visualizar Item SRP 19/12/2022 08:00:38

Órgão: 52000 - MINISTERIO DEFESA UASG Gerenciadora: 110402 - EMFA ESCOLA SUPERIOR DE GUERRA/RJ

Modalidade de Licitação: Pregão Eletrônico | Modo de Disputa: Aberto | Nº da Licitação: 00007/2022 | Nº da IRP: 00007/2022 | Nº da Processo: 80631.000406/202 | Compra Nacional: Não | Gerenciada/Autorizada ME/SGD: Não

Nº do Item: 8 | Tipo do Item: Material | Tipo de Objeto do Item: Bens Comuns | Item: 440747 - Aparelho ar condicionado

Descrição Detalhada: Aparelho Ar Condicionado Capacidade Refrigeração: 24.000 BTU, Modelo: Split Inverter, Características Adicionais 1: Controle Remoto/Display Digital/Timer/Selo Procel, Tipo: Split, Tensão: 110/220.

Quantidade Publicada: 9 | Unidade de Fornecimento: Unidade

Detalhes do Item | Solicitações do Item | UASGs do Item | Fornecedores do Item

Quantidade Homologada: 9 | Data da Assinatura da Ata: 14/06/2022 | Vigência da Ata: 14/06/2022 a 14/06/2023

Resumo das quantidades da Gerenciadora + Participantes			
Contratada	Empenhada	Saldo para Contratação	Saldo para Empenho
0	0	9	9

Resumo das quantidades das Caronas					
Máximo para Adesões	Aguardando Autorização	Autorizada	Contratada	Empenhada	Saldo para Adesão
0	0	0	0	0	0

Gestores vinculados	
Nome	Telefone
JOAO PAULO OLIVEIRA SANTANA	(21) 3545-9968
ALOYSIO VALLE MEIRA DE VASCONCELLOS	(21) 3891-7075
SERGIO BARBOSA DA SILVA	(21) 3545-9965
RICARDO COSTA OLIVEIRA RODRIGUEZ Y RODRI	
ELIAS OLIVEIRA DE ALMEIDA	
ERIKA SANTOS PEREIRA	(21) 3545-9969
JOAO JORGE LEONARDO DA CUNHA	(61) 2023-5019
OSMAR NASCIMENTO DA SILVEIRA	
GABRIELA DE SOUSA MAGALHAES	(21) 2410-6260
ALEX PEREIRA NOVENTA	
MANOELA ROCHA LEANDRO DA SILVA	(21) 9634-9928
LUCAS TAMER BORGES LEAL	
MAX LUIZ DA SILVA BARRETO	
LEONARDO DA SILVA ANTUNES JUNIOR	(21) 2457-0495
MICHAEL FRANCISCO	(21) 3545-9950
GIULIANO ALBUQUERQUE PEREIRA	
MICHELE MAGALHAES VIANA DA SILVA	(21) 3545-9964
FERNANDA MARIA FURTADO	(21) 3545-9969
ALDO TEIXEIRA BIAS	(61) 2126-5065
TASSIANE NUNES GARCIA	(61) 2023-5056
FERNANDA CHAGAS VALENTE	
JOSE RICARDO MENDONCA	(21) 3545-9835
CAROLINA SOUZA PINTO	(21) 3545-9969
JEFERSON DE SOUSA LEITE	
RODRIGO RIBEIRO LEMOS	(22) 2621-4162
JOAO CESAR BAPTISTA DA SILVA	(21) 2505-4764
MARIO JORGE ROCHA DE SOUZA	(21) 3545-9969
DANIELLA DINIZ WEBSTER CARDOSO	(21) 3545-9969
CARLOS ALFREDO ALVARENGA DE CARVALHO	(21) 3545-9967
ALEX ROMAO PEREIRA DOS SANTOS	
CARLOS EDUARDO ROQUE DA SILVA DOS SANTOS	
LUCAS GROSSI DORNELAS	
DIEGO DA SILVA TEIXEIRA	(61) 2023-5064

Locais de Entrega		Quantidade
Município/UF para Entrega		
58718 - Paracambi/RJ		1
60011 - Rio de Janeiro/RJ		8

Pesquisar Item SRP | Nova Consulta



Consultas

Ambiente: **PRODUÇÃO** Visualizar Item SRP 13/12/2022 11:03:29

Órgão: **52000 - MINISTERIO DEFESA** UASG Gerenciadora: **110402 - EMFA ESCOLA SUPERIOR DE GUERRA/RJ**

Modalidade de Licitação: **Pregão Eletrônico** Modo de Disputa: **Aberto** Nº da Licitação: **00007/2022** Nº da IRP: **00007/2022** Nº do Processo: **60631.000406/202** Compra Nacional: **Não** Gerenciada/Autorizada ME/SGD: **Não**

Nº do Item: **8** Tipo do Item: **Material** Tipo de Objeto do Item: **Bens Comuns** Item: **440747 - Aparelho ar condicionado**

Descrição Detalhada: **Aparelho Ar Condicionado Capacidade Refrigeração: 24.000 BTU. Modelo: Split Inverter , Características Adicionais 1: Controle Remoto/Display Digital/Timer/Selo Procel , Tipo: Split , Tensão: 110/220**

Quantidade Publicada: **9** Unidade de Fornecimento: **Unidade**

Detalhes do Item | Solicitações do Item | UASGs do Item | Fornecedores do Item

Fornecedores							
Classificação	Fornecedor	Marca do Material	Quantidade Homologada	Quantidade Autorizada	Valor Unitário Homologado (R\$)	Valor Unitário Renegociado (R\$)	Ação
1º	30.773.398/0001-60 - KAY COMERCIO E PRESTACAO DE SERVICOS EIRELI	PHILCO	9	0	2.868.0000	-	Visualizar

[Pesquisar Item SRP](#) [Nova Consulta](#)

| 24/12/2022 |

u

BEBDOURO DE ÁGUA.



o que procura hoje?



HOME BEBEDOUROS INDUSTRIAIS Bebedouro Industrial de Coluna 100 Litros Blue Bebedouros + Filtro

Bebedouro Industrial de Coluna 100 Litros Blue Bebedouros + Filtro

VÍDEO

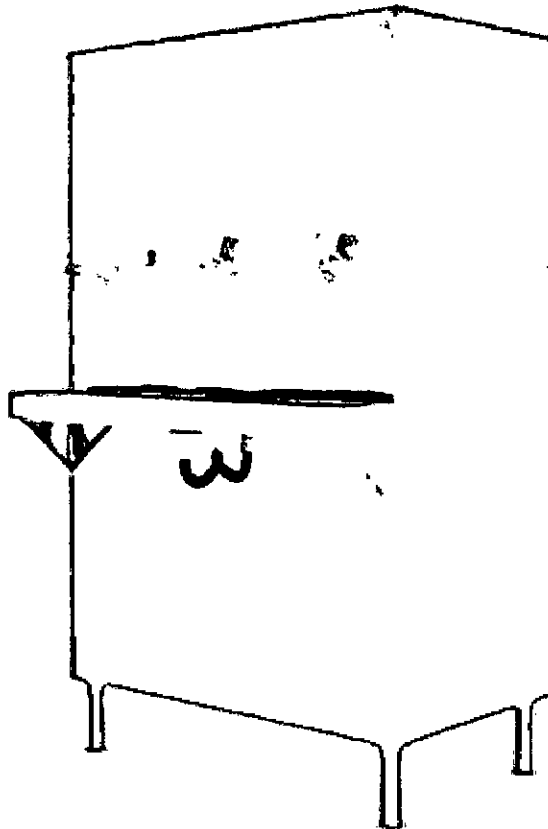

-6%

Marca:
Blue Bebedouros

Modelo:
BB100L/3

Referência: BRC100LP

Bebedouro Industrial de Coluna 100 Litros Blue Bebedouros + Filtro

De R\$ 2.879,90 R\$ 2.699,90

R\$ 2.564,91 à vista ou 4x de R\$ 674,98 ou 12x de R\$ 237,05



COMPRAR



ou 4x de R\$ 674,98 Cartão
Visa - Vindi
ou 12x de R\$ 237,05 Cartão
Visa - Vindi

Total de Produtos Visitados (1)

Páginas: 1

INSTITUCIONAL



MINHA CONTA



ATENDIMENTO



PAGAMENTO



LOJA DO BEBEDOURO/WDV COMERCIO DE ELETRODOMESTICOS E EQUIPAMENTOS ELETRONICOS LTDA
CNPJ 42.442.917/0002-77 RUA MARIA DELFINA, 236, CINQUENTENÁRIO, CEP 30570-030, BELO
HORIZONTE/MG. Atendimento no local exclusivo para retirada de pedidos com hora marcada. Todas as
políticas, preços e condições são válidos apenas para compras pela internet, nesta data e enquanto durar o
estoque. O preço válido será o da finalização da compra. As ofertas podem ser retiradas do site quando os
produtos em estoque estiverem esgotados e não for possível efetuar a reposição com os fornecedores. Todos os
direitos reservados. Imagens meramente ilustrativas.

Desenvolvido Por



Tecnologia TrayCommerce

Bebedouro Industrial de Coluna 100 Litros Blue Bebedouros + Filtro

De R\$ 2.879,90 R\$ 2.699,90

R\$ 2.564,91 à vista ou 4x de R\$ 674,98 ou 12x de R\$ 237,05



COMPRAR

BEBEDOURO INDUSTRIAL

BEBEDOURO RESIDENCIAL

BEBEDOURO ACESSIBILIDADE

ACESSÓRIOS

TROQUE

CARRINHO



Sobre Bebedouro Industrial 200L RESIST em inox com 4 Torneiras

Compre pelo Televendas

SEU KIT de R\$ 3.686,01 por

R\$ 3.586,01

R\$ 3.299,13

FILTRO à vista no PIX.

PERSONALIZAR E COMPRAR O BEBEDOURO

BEBEDOURO INDUSTRIAL 200L RESIST em Inox com 4 Torneiras

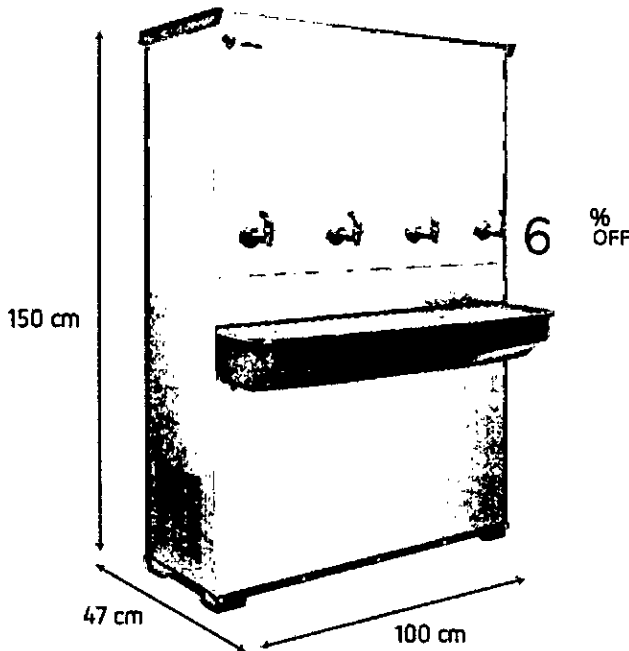

de R\$ 3.686,01 por R\$ 3.586,01

R\$ 3.299,13 à vista no PIX.

R\$ 3.586,01 em até 12x de R\$ 298,83 s/ juros

Torneiras: 4 opções selecionadas
Clique para configurar

Voltagem: Nenhuma opção selecionada
Clique para configurar

Torneira com água natural: Nenhuma opção selecionada
Clique para configurar

Mais Imagens



vídeo apresentação

Baixe um manual do produto

Conheça os diferenciais deste modelo

Qtd.

1

COMPRAR

Pix com 8% de desconto. R\$ 3.299,13



Descubra o seu bebedouro ideal.

3 Tire suas dúvidas via Whatsapp.



BEBEDOURO
INDUSTRIAL

BEBEDOURO
RESIDENCIAL

BEBEDOURO
ACESSIBILIDADE

ACESSÓRIOS

TROQUE

CARRINHO



Bebedouro Industrial 200L
RESIST em Inox com 4
Torneiras

SEU KIT
de R\$ 3.686,01 por

R\$ 3.586,01

R\$
3.299,13

FILTRO
à
vista
no
PIX.

PERSONALIZAR
E
COMPRAR O
BEBEDOURO

CEP 15062-000 São José do Rio Preto - SP

Bebedouros Cânovas Indústria e Comércio
LTDA

CNPJ nº 02.400.936/0001-35

Trocas e devoluções

Frete

Política de Privacidade

Global (english version)

Atendimento

Segunda a Sexta feira,
das 08h às 11h30 e 13h às
18h

(17) 3213-9511

(17) 99615-0480

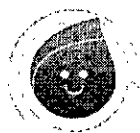

Descubra o seu
bebedouro ideal.

Tire suas dúvidas via
Whatsapp.





Página Inicial > Bebedouro Industrial

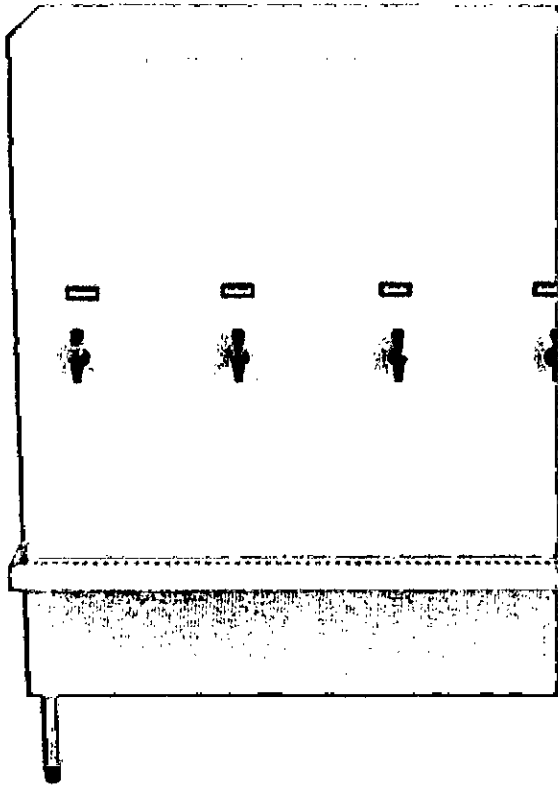

Posicione o mouse para dar zoom



aquamax

Bebedouro Industrial 200 Lit AQUAMAX Inox - voltagem:1

Pensado para atender locais com intenso fluxo concentração de pessoas. Ideal para ambiente:

De: R\$ 3.599,00

Por: R\$ 2.999,00

Em até 10x de R\$ 299,90

Formas de pag

R\$ 2.849,05 no boleto bancário **- 5 OFF**

Selecione a tensão:

127V

220V

- 1 +

Comprar

Outras opções:



Calcule o frete

[Não sei meu CEP >](#)

Digite seu CEP

Ce



Quem viu, Viu também

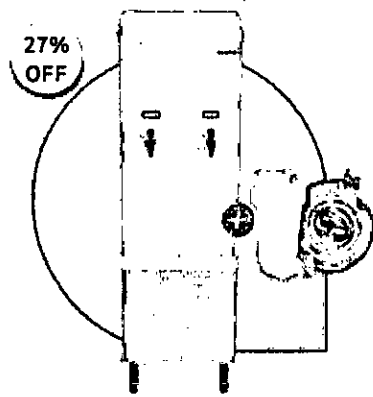

aquamax
Bebedouro Industrial 25 Litros
AQUAMAX Inox + Kit de Instalação
e Filtro

De R\$ 2.599,00

Por **R\$ 1.899,00**

Em até 10 x de R\$ 189,90

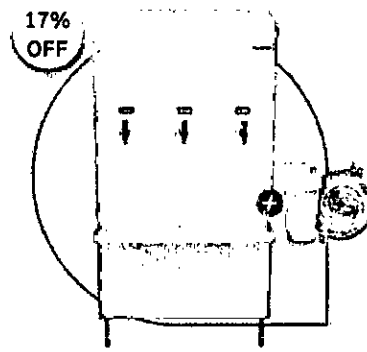

aquamax
Bebedouro Industrial 100 Litros
AQUAMAX Inox + Kit de Instalação
e Filtro

De R\$ 2.999,00

Por **R\$ 2.499,00**

Em até 10 x de R\$ 249,90

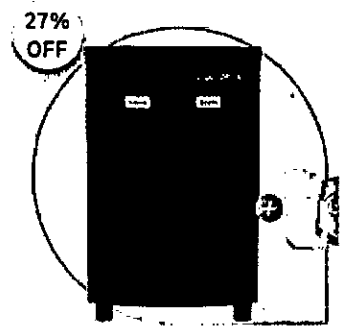

aquamax
Bebedouro Industrial 15 Litros
AQUAMAX Preto + Kit de
Instalação e Filtro

De R\$ 2.599,00

Por **R\$ 1.899,00**

Em até 10 x de R\$ 189,90

Receba nossos **Lançamentos,**
Ofertas e Vantagens Exclusivas

Digite seu nome

Digite seu e-mail

CADASTRAR

ATENDIMENTO

contato@aequipamentos.com.br

(44) 3027-4299 | (44) 99944-2399

De segunda a sexta-feira
Das 8h00 às 18h00

INSTITUCIONAL

Fale Conosco

Entrega

Troca e Devolução

Segurança e Privacidade

Assistência Técnica

Revenda

MINHA CONTA

Minha Conta

Meus Pedidos

REDES SOCIAIS



SITE SEGURO



RRS EQUIPAMENTOS | RUA CURITIBA, 2717, PQ. IND. BELA VISTA, PAIÇANDU/PR - CNPJ:
42.159.572/0001-68



Este site utiliza cookies. Ao utilizar este site você concorda
com nossa [política de privacidade](#).

**ENTENDI E
FECHAR**

5

COLCHÃO HOSPITALAR.

Fl. n° 86
MAM



Sistema Integrado de Administração de Serviços Gerais

ATA SRP

Ministério da Economia

Consultas

Ambiente: PRODUÇÃO

Visualizar Item SRP

19/12/2022 09:20:36

Órgão: 52121 - COMANDO DO EXERCITO UASG Gerenciadora: 160150 - MEX-4 COMPANHIA ENGENHARIA CMB MEC/MS

Modalidade de Licitação: Pregão Eletrônico
 Modo de Disputa: Aberto
 Nº da Licitação: 00004/2022
 Nº da IRP: 00003/2022
 Nº do Processo: 644180059102021
 Compra Nacional: Sim
 Gerenciada/Autorizada ME/SGD: Não

Nº do Item: 5
 Tipo do Item: Material
 Tipo de Objeto do Item: Bens Comuns
 Item: 372597 - Colchão - uso hospitalar

Descrição Detalhada

Material: Espuma De Poliuretano, Altura Base: 15 CM, Comprimento: 188 CM, Largura: 90 CM, Características Adicionais: Revestido Em Curvim, C/Cor, Densidade: D-33,

Quantidade Publicada: 10
 Unidade de Fornecimento: Unidade

Detalhes do Item Solicitações do Item UASGs do Item Fornecedores do Item

Quantidade Homologada: 10
 Data da Assinatura da Ata: 04/03/2022
 Vigência da Ata: 04/03/2022 a 04/03/2023

Resumo das quantidades da Gerenciadora + Participantes

Contratada: 0
 Empenhada: 0
 Saldo para Contratação: 10
 Saldo para Empenho: 10

Resumo das quantidades das Caronas

Máximo para Adesões: 50
 Aguardando Autorização: 0
 Autorizada: 5
 Contratada: 0
 Empenhada: 0
 Saldo para Adesão: 45

Gestores vinculados

Nome	Telefone
MARCOS AURELIO CARNEIRO DO NASCIMENTO	
RAFAEL DE FRANCA LIMA	(11) 8514-4043
EVERTON DA SILVA FERREIRA	(67) 3368-4493
CICERO UBIRATAN DE OLIVEIRA SANTOS	
FABIANA CHAGAS COELHO	
ANDRE VINICIUS DE MORAES MARTINEZ	(67) 9208-8209
MARCELO HISSANAGA	
FERNANDO ROCHA MAXIMO	
EVANDRO KARPO MARQUES SARACHO	(67) 9961-9021
KECIO SANTOS VASCONCELOS	
RONY ALVES DE LIMA	
GUILHERME HUDSON SOUSA DA SILVA	
ELKEPETER VIRGILIO DAMAS	
RICHARD MARTIN LOPES IBARS	(67) 9214-6083
CLODDALDO BARBOSA ACOSTA	(67) 9923-6310
RODOLFO VITARI FERREIRO DO VALLE	(67) 9818-3167
FERNANDO JOSE VITAL	
DAVID PAULO LEAL DE ALMONDES	
WEIMAR B DA SILVA	
RAYNER INACIO BARBOSA SILVA	(31) 7326-7781
IVAN DIONATAN ORTIZ DOS SANTOS	
ARLINDO PRATES NETTO	(67) 9931-8322
LUCIANO VERNIERI SORIA JUNIOR	
RENATO DA SILVA COLETE	
DAVI DE LIMA QUEIROZ JUNIOR	(67) 3251-1166
RAFAEL MOUTINHO NASCIMENTO	(67) 9107-4803
DANIEL HALLY DE CASTRO AYRES	(67) 9930-9135
ALLYSSON MAGNANI DOS SANTOS	

Locais de Entrega

Município/UF para Entrega	Quantidade
90999 - Jardim/MS	10

Resquisar Item SRP Nova Consulta

Sistema SIASGnet

Consultas

Ambiente: PRODUÇÃO Visualizar Item SRP 18/11/2022 09:50:12

Orgão: 52121 - COMANDO DO EXERCITO UASG Gerenciadora: 160150 - MEX-4 COMPANHIA ENGENHARIA CMB MEC/MS

Modalidade de Licitação: Pregão Eletrônico Modo de Disputa: Aberto Nº da Licitação: 00004/2022 Nº da IRP: 00003/2022 Nº do Processo: 644190059102021 Compra Nacional: Sim Gerenciada/Autorizada ME/SGD: Não

Nº do Item: 5 Tipo do Item: Material Tipo de Objeto do Item: Bens Comuns Item: 372597 - Colchão - uso hospitalar

Descrição Detalhada: Material: Espuma De Poliuretano, Altura Base: 15 CM, Comprimento: 188 CM, Largura: 90 CM, Características Adicionais: Revestido Em Curvim, C/Cor, Densidade: D-33.

Quantidade Publicada: 10 Unidade de Fornecimento: Unidade

Detalhes do Item Solicitações do Item UASGs do Item Fornecedores do Item

Classificação	Fornecedor	Marca do Material	Quantidade Homologada	Quantidade Autorizada	Valor Unitário Homologado (R\$)	Valor Unitário Renegociado (R\$)	Ação
1º	07.628.070/0001-38 - INDUSTRIA E COMERCIO COLCHOES ORTHOVIDA LTDA	ORTHOVIDA	10	5	389,6900	-	Visualizar

Pesquisar Item SRP Nova Consulta



Sistema Integrado de
Administração de
Serviços Gerais

ATA SRP

Ministério da
Economia

Consultas

Ambiente: PRODUÇÃO

Visualizar Item SRP

19/12/2022 09:24:14

Órgão: 52111 - COMANDO DA AERONAUTICA UASG Gerenciadora: 120630 - GRUPEMTO DE APOIO DE MANAUS

Modalidade de Licitação: Pregão Eletrônico Modo de Disputa: Aberto/Fechado Nº da Licitação: 00032/2022 Nº da IRP: 00014/2022 Nº do Processo: 672980007662022 Compra Nacional: Sim Gerenciada/Autorizada ME/SGD: Não

Nº do Item: 3 Tipo do Item: Material Tipo de Objeto do Item: Bens Comuns Item: 459473 - Colchão

Descrição Detalhada

Material: Espuma Poliuretano / Convencional, Tecido De Revestimento: 100% Algodão, Tamanho Largura X Comprimento: 0,78 X 1,88 M, Tamanho Altura: 0,18 M, Tipo: Espuma, Densidade: D-45,

Quantidade Publicada: 547 Unidade de Fornecimento: Unidade

Detalhes do Item Solicitações do Item UASGs do Item Fornecedores do Item

Quantidade Homologada: 547 Data da Assinatura da Ata: 15/06/2022 Vigência da Ata: 15/06/2022 a 15/06/2023

Resumo das quantidades da Gerenciadora + Participantes

Contratada: 0 Empenhada: 0 Saldo para Contratação: 547 Saldo para Empenho: 547

Resumo das quantidades das Caronas

Máximo para Adesões: 0 Aguardando Autorização: 0 Autorizada: 0 Contratada: 0 Empenhada: 0 Saldo para Adesão: 0

Gestores vinculados

Nome	Telefone
DANIEL FREITAS DE LIMA	
GEYLSO LOPES HANCIO	
NATALIA RODRIGUES DE SALES VARGAS	(81) 9293-7659
NATHALIA PAULA DAMASCENO RIBEIRO	
ROBERTA MIRANDA FERREIRA OMENA	(92) 3614-1593
LUCAS SILVA DO NASCIMENTO	
JEFFTE DE SOUZA TARGINO	
CAMILLA DOS SANTOS OLIVEIRA	(92) 3614-1594
ANNE DEBORA FERREIRA MARTINES	
IURI FERREIRA	
ELISA MICHAEL DE LUCENA	(51) 3462-1134
ELIZANGELA ANDION DA SILVA	(92) 3614-1592
CARLOS PEREIRA LOUZADA	(92) 3652-5510
HARLEY DAVIDSON DE AZEVEDO RODRIGUES	
MARCIO LIMA MOREIRA FILHO	(81) 3322-6375
MICHELE DE SOUZA SIQUEIRA	(21) 2468-5172
LUCIO JUNIOR DOS SANTOS NOMURA	
SORAIA EMILIA AMIN DOS SANTOS	
LIGIA FERREIRA CAMPOS	(92) 3614-1591
SARA RAMBO MASCHKE	
SIDCLEI JUNGER DA SILVA JUNIOR	
FLAVIO BARCELOS TARUOCO CORREA	
SILVIA OLIVEIRA DA COSTA	
DAVI PIRES MARTINS GONCALVES	
EZEQUIEL GOMES TEIXEIRA	
LORRANA BARCELOS ARAUJO	(92) 3614-1594
KARLA DAYANE CARLOS DO NASCIMENTO	(92) 3652-5783
GIZELLE GAMA SALES	
EMANUEL ROSA DOS SANTOS JUNIOR	
DEBORA PESSOA DE ARAUJO	
FLAVIO GARCIA NETTO MACHADO	
GABRIEL CUNHA CAMPOS DA ROCHA	
MAURO BENEDITO DOS SANTOS MAIA	
MARCOS AFONSO DE CARVALHO QUINTELLA	
CARLOS EDUARDO MARIANO DA SILVA	(92) 3614-1593
LARISSA ARAUJO DE OLIVEIRA	(69) 3211-9756
CLEYVSON OLIVEIRA DE BARROS	
VITORIA SANTOS	
DENISE BRANDAO RODRIGUES	
WILLIAN EDUARDO BARBOSA DE OLIVEIRA	
JORGE RODRIGO SILVA	
ARTHUR BRUNO SENA LIMA	
DENISE BUZOLINI DE ALMEIDA VILAR	
CHRISTIAN ROCHA FARIAS	
SUELEN CASTRO BARBOSA	

Locais de Entrega



ATA SRP



Consultas 18/12/2022 09:24:50

Ambiente: PRODUÇÃO Visualizar Item SRP

Órgão		UASG Gerenciadora				
52111 - COMANDO DA AERONAUTICA		120630 - GRUPO DE APOIO DE MANAUS				
Modalidade de Licitação	Modo de Disputa	Nº da Licitação	Nº da IRP	Nº do Processo	Compra Nacional	Gerenciada/Autorizada ME/SGD
Pregão Eletrônico	Aberto/Fechado	00032/2022	00014/2022	672980007662022	Sim	Não
Nº do Item	Tipo do Item	Tipo de Objeto do Item		Item		
3	Material	Bens Comuns		459473 - Colchão		

Descrição Detalhada
 Material: Espuma Poliuretano / Convencional, Tecido De Revestimento: 100% Algodão, Tamanho Largura X Comprimento: 0,78 X 1,88 M, Tamanho Altura: 0,18 M, Tipo: Espuma, Densidade: D-45,

Quantidade Publicada	Unidade de Fornecimento
547	Unidade

[Detalhes do Item](#) |
 [Solicitações do Item](#) |
 [UASGs do Item](#) |
 [Fornecedores do Item](#)

Fornecedores							
Classificação	Fornecedor	Marca do Material	Quantidade Homologada	Quantidade Autorizada	Valor Unitário Homologado (R\$)	Valor Unitário Renegociado (R\$)	Ação
1º	63.702.989/0001-03 - ROMANA INDUSTRIA DE COLCHOES EIRELI	ROMANA	547	0	390,0000	-	Visualizar

[Pesquisar Item SRP](#) |
 [Nova Consulta](#)

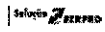



Sistema Integrado de
Administração de
Serviços Gerais

ATA SRP

Fls. 90

Ministério da
Educação

MAM

Consultas

Ambiente: PRODUÇÃO Visualizar Item SRP 19/12/2022 09:26:08

Órgão: 52121 - COMANDO DO EXERCITO UASG Gerenciadora: 160447 - 1ª BATALHÃO FERROVIÁRIO

Modalidade de Licitação: Pregão Eletrônico Modo de Disputa: Aberto Nº da Licitação: 00006/2022 Nº da IRP: 00006/2022 Nº do Processo: 653070014282022 Compra Nacional: Não Gerenciada/Autorizada ME/SGD: Não

Nº do Item: 150 Tipo do Item: Material Tipo de Objeto do Item: Bens Comuns Item: 372597 - Colchão - Uso Hospitalar

Descrição Detalhada
Colchão - Uso Hospitalar Material: Espuma De Poliuretano , Altura Base: 15 CM, Comprimento: 188 CM, Largura: 90 CM, Características Adicionais: Revestido Em Curvim, C/Cor , Densidade: D-33

Quantidade Publicada: 10 Unidade de Fornecimento: Unidade

Detalhes do Item | Solicitações do Item | UASGs do Item | Fornecedores do Item

Quantidade Homologada: 10 Data da Assinatura da Ata: 06/06/2022 Vigência da Ata: 06/06/2022 a 06/06/2023

Resumo das quantidades da Gerenciadora + Participantes

Contratada	Empenhada	Saldo para Contratação	Saldo para Empenho
<u>0</u>	<u>0</u>	<u>10</u>	<u>10</u>

Resumo das quantidades das Caronas

Máximo para Adesões	Aguardando Autorização	Autorizada	Contratada	Empenhada	Saldo para Adesão
<u>20</u>	<u>0</u>	<u>0</u>	<u>0</u>	<u>0</u>	<u>20</u>

Gestores vinculados

Nome	Telefone
PAULO ROBERTO DELFINI	(49) 9910-7417
TIAGO JOSE DA SILVA GALVAO	(49) 3251-9515
THIAGO FINIZOLA COSTA	
FERNANDA DA SILVA GUIMARAES ZERBINATTI	(49) 3251-9515
MURILO PEREIRA DE SOUZA	(21) 9944-0066
GABRIEL CARLOS PETROLI DA SILVA	(49) 8881-6085
MAURO HENRIQUE SOUZA	(49) 9813-9244
CLEBER MACHADO ARRUDA	
ANDERSON SOARES DO CARMO	
LEODETE LOYOLA NUNES	(49) 3251-9515
BRUNO RODRIGUES RIBEIRO	(49) 9188-6466
WESLEY DE ANDRADE GOIS	
DOUGLAS DE OLIVEIRA ZANCHI	
DOUGLAS REINA DE MOURA	
ARTHUR ALVES DE MEDEIROS	(49) 9887-4008
PAULO DA SILVA NOGUEIRA	
LUIZ FELIPE FARIA SCHLIECK	(49) 3251-9515
WALMOR FRANCISCO DOS SANTOS	(49) 9920-1916
ALVARO CORREA DA LUZ NETO	
EDSON FELIPE	(49) 3251-9515
FELIPE RANGEL LIMA	
JEAN CARLOS ALBERTO DA SILVA PEREIRA	(49) 3251-9515
CARLA MARTINS RIBEIRO TAVARES MURILLO	(49) 3251-9515
DIOGO LINS DE ALBUQUERQUE	(49) 3251-9515

Locais de Entrega

Município/UF para Entrega	Quantidade
81833 - Lages/SC	10

[Pesquisar Item SRP](#) | [Nova Consulta](#)

Seleção  SAMPAD



ATA SRP

Fl. nº 91

Ministério da Economia

MAM

Consultas

Ambiente: **PRODUÇÃO** Visualizar Item SRP 19/12/2022 09:26:15

Órgão: **52121 - COMANDO DO EXERCITO** UASG Gerenciadora: **160447 - 1ª BATALHÃO FERROVIÁRIO**

Modalidade de Licitação: **Pregão Eletrônico** Modo de Disputa: **Aberto** Nº da Licitação: **00006/2022** Nº da IRP: **00006/2022** Nº do Processo: **653070014282022** Compra Nacional: **Não** Gerenciada/Autorizada ME/SGD: **Não**

Nº do Item: **150** Tipo do Item: **Material** Tipo de Objeto do Item: **Bens Comuns** Item: **372597 - Colchão - Uso Hospitalar**

Descrição Detalhada
Colchão - Uso Hospitalar Material: Espuma De Poliuretano , Altura Base: 15 CM, Comprimento: 188 CM, Largura: 90 CM, Características Adicionais: Revestido Em Curvim, C/Cor , Densidade: D-33

Quantidade Publicada: **10** Unidade de Fornecimento: **Unidade**

Fornecedores							
Classificação	Fornecedor	Marca do Material	Quantidade Homologada	Quantidade Autorizada	Valor Unitário Homologado (R\$)	Valor Unitário Renegociado (R\$)	Ação
1º	05.143.341/0001-30 - CRIATIVA INDUSTRIA E COMERCIO DE ARTIGOS DO VESTUARIO E	F.A. HOSPITALAR	10	0	368,2300	-	Visualizar

Solução **ETAPRO**

6

CADEIRA DE RODAS.

Consultas

Ambiente: PRODUÇÃO

Visualizar Item SRP

16/12/2022 20:18:17

Órgão: 52121 - COMANDO DO EXERCITO UASG Gerenciadora: 160530 - BASE DE ADM. E APOIO DO COMANDO MILITAR OESTE

Modalidade de Licitação: Pregão Eletrônico Modo de Disputa: Aberto Nº da Licitação: 00010/2022 Nº da IRP: 00013/2022 Nº do Processo: 653030020922022 Compra Nacional: Não Gerenciada/Autorizada ME/SGD: Não

Nº do Item: 64 Tipo do Item: Material Tipo de Objeto do Item: Bens Comuns Item: 469955 - Cadeira de rodas

Descrição Detalhada: Cadeira De Rodas Acabamento Do Encosto E Assento: Estofada , Tipo De Pneu: 4 Rodízios Cerca 5" , Tipo De Amortecedor: Ajuste Pneumático , Tipo Construtivo: Estrutura Rígida , Características Adicionais: Altura Regulável , Tipo Uso: Locomoção , Tipo Funcionamento: Manual , Acabamento Estrutura: Revestimento Termoplástico , Tipo Encosto: Apoio Cabeça, Braços, Pés E Encosto Ajustável , Tipo Freio: C/ Freio , Acessórios: Suporte De Soro

Quantidade Publicada: 4 Unidade de Fornecimento: Unidade

Detalhes do Item Solicitações do Item UASGs do Item Fornecedores do Item

Quantidade Homologada: 4 Data da Assinatura da Ata: 29/08/2022 Vigência da Ata: 29/08/2022 a 29/08/2023

Resumo das quantidades da Gerenciadora + Participantes				
Contratada	Empenhada	Saldo para Contratação	Saldo para Empenho	
0	0	4	4	

Resumo das quantidades das Caronas					
Máximo para Adesões	Aguardando Autorização	Autorizada	Contratada	Empenhada	Saldo para Adesão
0	0	0	0	0	0

Gestores vinculados

Nome	Telefone
EDNEI DE PINHO ALMEIDA	
THIAGO COLVERO ROCKENBACH	(67) 3368-4752
NATALY LUIZA NANTES OJEDA	(67) 3368-4042
KATISON DE MELLO	(67) 3368-4299
REGINALDO DA SILVA	(67) 8122-7391
CARLOS EDUARDO BARBOSA PINTO SOUTO	
SERGIO FRANCISCO SILVA DE MELO	
JOYCEANE PADILHA	(67) 9965-1553
LILIANA DOS SANTOS	(67) 3368-4085
FELIPE ARAUJO MEDEIROS	(67) 3391-9878
LUCIENE TEIXEIRA SANTOS	
EDVALDO DE ASSIS SILVA	(67) 3368-4042
MARCOS FABRICIO BOLZAN	(67) 9191-9156
MARCIO CLAYTON SILVA BERNARDO	
JEAN ELIAS SOMARIVA VALENTIM	(19) 3241-2866
LUIZ ANTONIO DE OLIVEIRA MOUGENOT	(67) 3368-4540
LUIZ HENRIQUE DE JESUS SILVA	
ALEXANDRE DA SILVA CARDOSO	
RONALDO PEREIRA DE MORAIS	(67) 3368-5518
MARCOS RIBEIRO FALEIRO	(94) 9258-0774
MARIA MARTA DE SOUZA ROQUE	
MARCOS ANTONIO AVELAR	
PRISCILLA EVELIN ROMERO DIAS	(67) 3368-4042
WILLIAN DE LIMA MARQUES	(67) 9998-8831
NELSON SANTANA DA SILVA	
BENEDITO ROGERIO DA SILVA RODRIGUES	(67) 3383-4752
ALEX FABIANO PENNA LIMA	(71) 3332-4322
RICARDO CABRAL MACHARET	(61) 3411-3188
ADAO CARNEIRO	(67) 9960-1544
HENRIQUE DE SOUZA WIRZ LEITE	(31) 9165-9953
HENRIQUE DA SILVA ALENCAR	
JOEL JUNIOR DE CARVALHO	(67) 3368-5586
ANTONIO RODRIGUES DA SILVA FILHO	
TATIANA ECHEVERRIA NASCIMENTO	(67) 9990-2418
ANTONIO CARLOS PEREIRA BARBOSA	(67) 3368-4042
LUCAS LACERDA MACIEL	(67) 9133-4894
GUILHERME PERUCA NASCIMENTO	
JAIR LUCAS DA SILVA	(67) 3368-4013
RAIDEN ANTONIO GUIMARAES FARIA	(67) 3368-4616
PEDRO PESSOA SANTOS	
SALOMAO SILVEIRA DA SILVA	
RICARDO LUIZ SILVA SANTOS	
PABLO NAZARENO RODRIGUES LOPES	
ANDRE LUIZ GONCALVES DA SILVA	
ANTONIO WELLINGTON DE MORAIS COSTA	(67) 3368-5074
ANTONIO DA ROCHA SANTOS JUNIOR	(67) 3368-4963
GLEDSON DA SILVA BARROS	(67) 3338-5230

Consultas

Ambiente: **PRODUÇÃO**

Visualizar Item SRP

18/12/2022 20:18:46

Órgão: **52121 - COMANDO DO EXERCITO** UASG Gerenciadora: **160530 - BASE DE ADM. E APOIO DO COMANDO MILITAR OESTE**

Modalidade de Licitação: **Preço Eletrônico** Modo de Disputa: **Aberto** Nº da Licitação: **00010/2022** Nº da IRP: **00013/2022** Nº do Processo: **653030020922022** Compra Nacional: **Não** Gerenciada/Autorizada ME/SGD: **Não**

Nº do Item: **64** Tipo do Item: **Material** Tipo de Objeto do Item: **Bens Comuns** Item: **469955 - Cadeira de rodas**

Descrição Detalhada
Cadeira De Rodas Acabamento Do Encosto E Assento: Estofada , Tipo De Pneu: 4 Rodízios Cerca 5" , Tipo De Amortecedor: Ajuste Pneumático , Tipo Construtivo: Estrutura Rígida , Características Adicionais: Altura Regulável , Tipo Uso: Locomoção , Tipo Funcionamento: Manual , Acabamento Estrutura: Revestimento Termoplástico , Tipo Encosto: Apoio Cabeça, Braços, Pés E Encosto Ajustável , Tipo Freio: C/ Freio , Acessórios: Suporte De Soro

Quantidade Publicada: **4** Unidade de Fornecimento: **Unidade**

Detalhes do Item | Solicitações do Item | UASGs do Item | Fornecedores do Item

Classificação	Fornecedor	Marca do Material	Quantidade Homologada	Quantidade Autorizada	Valor Unitário Homologado (R\$)	Valor Unitário Renegociado (R\$)	Ação
1*	08.692.553/0001-64 - ETP - EQUIPAMENTOS TERAPEUTICOS PERSONALIZADOS COMERCIO LTDA.	PROLIFE	4	0	700,0000	-	Visualizar

[Pesquisar Item SRP](#) [Nova Consulta](#)

Nome	Telefone
PEDRO ROCHA BONIFACIO	
HAMILTON PINTO PINHEIRO	
NEORI FELIX RIBEIRO	
LEONARDO DA SILVA	(00) 0000-0000
JOSE WILSON RODRIGUES CASTELO BRANCO	
EDMAURO FERREIRA ZAGO MEDINA	
ALEXANDRE FELICIANO DE ALMEIDA	(67) 3368-4616
DINHEMECLER DIAS RIBEIRO	
RAMON WILLIAM DE JESUS SACRAMENTO	(67) 9931-0301
ALEX FONTELLA MENDES	(67) 3368-4042
NEWLIN SOUZA DOS SANTOS	(67) 3368-4085
EMERSON RIBEIRO FRANCO	(67) 3368-4042
RAFAEL SALGADO DA SILVA	
FABIO AUGUSTO PEREIRA COSTA	(67) 3391-9867
SANDOVAL SOARES BORGES	
AILTON EVANGELISTA ALVES	(67) 3368-4042
REGINALDO BATISTA DE LIMA	(67) 3368-5518
FRANCISCO WILSON BRITO DA SILVA	(67) 3368-5586
GILBERTO CANOÁ DA SILVA	(67) 3368-5184
ANDERSON PEREIRA DA SILVA	(67) 9272-4465
VALKER ARAUJO DOS SANTOS	(67) 3368-5518
ROBERIO DE SOUSA PORTO	
WENDER DE SOUZA BALBUENA	(67) 9304-6223
CLAUDIO MONCAO ADOLPHO	(67) 3368-4042
SERGIO RICHELLY OLIVEIRA LIMA	(67) 8151-5717
FRANCISCO ALBERTO DE SOUZA	
BRUNA RAFAELA DA ROCHA RESQUIM	(67) 3368-4042
JAMES DE OLIVEIRA PEREIRA	
ONOFRE PEREIRA DE OLIVEIRA JUNIOR	
CRISTIANO DAVIM RAMOS	(67) 3368-5811
ROBERTO OLIVEIRA DANUNCIACAO	(67) 9897-2526
RANIERI ALEXANDRE DOS SANTOS SILVA	(31) 7507-1773
ROSSINE PINTO DE AGUIAR JUNIOR	(83) 2106-1702
ELIEL GERALDI	(67) 8434-5080
RONISIO CARLOS SAUERESSIG	(67) 9889-3167
JOAO IRAN COSTA	(67) 8125-3605
BRENO PENNA FREIRE	(67) 3368-4047
LUIS FILIPE RIBEIRO DE PAULA	
ORLANDO HENRIQUE VILA	
KAIQUE ALVARO DE MELO BARROS	
JOSE FERNANDO CUNHA LIMA	
GUILHERME GARCIA	
ANTONIO MARCOS DOS SANTOS	
LUCIANO HENRIQUE OLIVEIRA LOPES	(81) 3439-3592
JHONATAN ROCHA SOUSA	
PATRICK PIMENTEL RODRIGUES	
ANA CAROLINA FERREIRA PINTO SOUZA	
GABRIEL SANTOS LACORTE ROTHEIA	
MARCOS DIONIZIO DA SILVA	(67) 9902-6966
DAYVID FERNANDES DE OLIVEIRA	
JOSE CARLOS SOARES LIMA	(67) 3368-5518
AUGUSTO DE ALCANTARA MARINHO	(61) 3415-7324
GUSTAVO CESAR DOMINGUES DE OLIVEIRA	(31) 9920-3814
JEAN FERNANDO VERNASCHI LEMES	
ARQUIMEDES DA COSTA SILVA	(67) 9823-2721
PEDRO HENRIQUE WEIGERT GONCALVES	(66) 9643-0837
MARCIO VINICIUS SOUZA DA SILVA	
PAULO ARMANI DE SOUZA MARTINS	(93) 3515-1465
CALEBE BOCKHORN RAMOS	
RICARDO VIANA COSTA	(53) 9913-3457
WESLEY FERNANDO ORTIZ COSTA	
CARLOS ALBERTO WESCHENFELDER	(67) 9209-8164
JORGE DE CARVALHO NAKAMURA	(67) 3368-4042
ELVIS CLEI TEIXEIRA VIANA	
SIDARTA MENDES CARNEIRO	(67) 3383-4752
YGOR ALVES DOS SANTOS	(11) 9598-6550
PAULO JOSE DE OLIVEIRA MELLO	(84) 3092-6182
ALEXANDRE VINICIUS DAVILA SOUZA	
JULIANNIO WELLINGTON SILVA SOARES	(67) 9170-1854
GABRIEL ALMEIDA COSTA	(67) 9194-5304
DOUGLAS RICARDO LEDESMA DE SOUZA	
PEDRO CELESTINO DE QUEIROZ NETO	(95) 9812-0107
DOJACY MADEIRA SANTOS	
LUAN PIRAJA DA SILVA SANTOS	
ROSEMBERG PEREIRA DA SILVA	(67) 8448-3202
SAMUEL DA SILVA FERREIRA	(31) 9912-5961
LUIZ GUILHERME FAGUNDES CAETANO	(67) 3388-4763
RENATO CESAR LEONI DE FREITAS	
FRANCISCO DE ASSIS LEITE DE SOUSA	(67) 9322-3459
JOAO PEDRO BENTEJ DE CARVALHO	
IVONILDO MACEDO DUARTE	
GUILHERME MARTINS SILVA	
HUGO SERGIO DIAS AMARAL	
RONALDO DOS SANTOS GOIS	
BRUNO DE CARVALHO PIRES DA LUZ	
ERICA MAIARA DA SILVA AMARAL	

Fl nº 96
SALV HMAM

Nome		Telefone
ROSENILDA DE FATIMA BOLDORI		
ALOISIO OTAVIO CARBALHEDA DA SILVA		(71) 9971-2647
VALMIR LUIZ DA SILVA JUNIOR		

Locais de Entrega	Município/UF para Entrega	Quantidade
90514 - Campo Grande/MS		4

<input type="button" value="Pesquisar Item SRP"/> <input type="button" value="Nova Consulta"/>
--

<input type="button" value="Seleção de Empresa"/>

Cadeira de Rodas 40cm simples Prolife PL 001

Ref: 12809
De: R\$650,00



Em estoque

Fabricante:

Por: R\$549,90
12x de R\$ 45,82 sem juros



Veja outras formas de pagamento

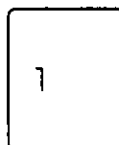

Compre Agora

CALCULE O FRETE

Veja preços e prazos

Digite seu CEP

OK

[*Não sei meu CEP*](#)

Envie-nos uma mensagem

Detalhes do Produto

Cadeira de Rodas 40cm Prolife PL 001

Cadeira de Rodas PL001 é indicada para pessoas que estão precisando de uma cadeira de curto prazo, conhecida também como cadeira start, uma cadeira de rodas prática, procurada bastante pelas pessoas que sofreram algum acidente e não podem se locomover durante determinado período de tempo, muito utilizada em hospitais pelo seu custo benefício.

Material Usado na Fabricação

Dobrável em "x".
Pneus maciço.

Olá,

tem alguma dúvida? Envie suas perguntas aqui!

Formas de Pagamento



Formas de Entrega



Segurança e Certificação



Casa Médica - CNPJ: 21.059.832/0001-53 RAZÃO: Medical.com Hospitalares Eireli | R. Senador Souza Naves, 1550 - Centro, Londrina - PR | CEP: 86010-160 |

Bis2Bis

Crie sua loja virtual com a melhor empresa de e-commerce do Brasil.

Envie-nos uma mensagem

Olá.
Tem alguma dúvida? Envie suas perguntas aqui!



Sistema Integrado de
Administração de
Serviços Gerais

ATA SRP



Ministério da Saúde
AM
ECONOMIA

Consultas

Ambiente: PRODUÇÃO Visualizar Item SRP 19/12/2022 08:58:25

Órgão: 36000 - MINISTERIO DA SAUDE UASG Gerenciadora: 257028 - DISTRITO SANIT.ESP.INDIGENA MEDIO PURUS AM

Modalidade de Licitação: Pregão Eletrônico
 Modo de Disputa: Aberto
 Nº da Licitação: 00013/2022
 Nº da IRP: 00011/2022
 Nº do Processo: 250380002082021
 Compra Nacional: Não
 Gerenciada/Autorizada ME/SGD: Não

Nº do Item: 8
 Tipo do Item: Material
 Tipo de Objeto do Item: Bens Comuns
 Item: 400778 - Cadeira De Rodas

Descrição Detalhada
 Cadeira De Rodas Acabamento Do Encosto E Assento: Plástico Resistente , Tipo De Pneu: Pneus Dianteiros Maciços , Tipo Pneu Traseiro: Maciço , Tipo Construtivo: Fixa , Tamanho: Adulto , Características Adicionais: Encaxe Para Vaso Sanitário , Tipo Uso: Banho , Material Estrutura: Aço Inoxidável , Tipo Funcionamento: Manual , Acabamento Estrutura: Esmaltado , Tipo Encosto: Encosto Fixo , Apoio Pés: Apoio Pés Fixo , Capacidade Máxima: Até 120 K

Quantidade Publicada: 5
 Unidade de Fornecimento: Unidade

Detalhes do Item | Solicitações do Item | UASGs do Item | Fornecedores do Item

Quantidade Homologada: 5
 Data da Assinatura da Ata: 21/06/2022
 Vigência da Ata: 21/06/2022 a 21/06/2023

Resumo das quantidades da Gerenciadora + Participantes			
Contratada	Empenhada	Saldo para Contratação	Saldo para Empenho
0	0	5	5

Resumo das quantidades das Caronas					
Máximo para Adesões	Aguardando Autorização	Autorizada	Contratada	Empenhada	Saldo para Adesão
0	0	0	0	0	0

Gestores vinculados	
Nome	Telefone
PEDRO RICARDO DA COSTA	(97) 3331-2404
AROLD MOREIRA DA COSTA	(97) 3331-2404
EDIMINILTO SILVA DOS SANTOS	(97) 3331-2404
EDIVAN DE MOURA BORGES	(92) 3643-8580
ANA CRISTINA SOUSA DA SILVA	(83) 9640-7296
ANTONIO CARLOS GALVAO DA SILVA	
DANIEL PASSOS SOARES	
ZENILTON DOS SANTOS DIAS	
RICARDO DE OLIVEIRA FREITAS	

Locais de Entrega	Município/UF para Entrega	Quantidade
2518 - Lábrea/AM		5

[Pesquisar Item SRP](#) | [Nova Consulta](#)

Seleção 

SIASG net Sistema Integrado de Administração de Serviços Gerais
ATA SRP
 Ministério da Economia

Consultas

Ambiente: PRODUÇÃO **Visualizar Item SRP** 19/12/2022 08:58:50

Órgão: 36000 - MINISTERIO DA SAUDE UASG Gerenciadora: 257028 - DISTRITO SANIT.ESP.INDIGENA MEDIO PURUS AM

Modalidade de Licitação: Pregão Eletrônico
 Modo de Disputa: Aberto
 Nº de Licitação: 00013/2022
 Nº da IRP: 00011/2022
 Nº do Processo: 250380002082021
 Compra Nacional: Não
 Gerenciada/Autorizada ME/SGD: Não

Nº do Item: 8
 Tipo do Item: Material
 Tipo de Objeto do Item: Bens Comuns
 Item: 400778 - Cadeira De Rodas

Descrição Detalhada
 Cadeira De Rodas Acabamento Do Encosto E Assento: Plástico Resistente , Tipo De Pneu: Pneus Dianteiros Maciços , Tipo Pneu Traseiro: Maciço , Tipo Construtivo: Fixa , Tamanho: Adulto , Características Adicionais: Encaixe Para Vaso Sanitário , Tipo Uso: Banho , Material Estrutura: Aço Inoxidável , Tipo Funcionamento: Manual , Acabamento Estrutura: Esmaltado , Tipo Encosto: Encosto Fixo , Apoio Pés: Apoio Pés Fixo , Capacidade Máxima: Até 120 K

Quantidade Publicada: 5
 Unidade de Fornecimento: Unidade

Detalhes do Item | Solicitações do Item | UASGs do Item | Fornecedores do Item

Fornecedores

Classificação	Fornecedor	Marca do Material	Quantidade Homologada	Quantidade Autorizada	Valor Unitário Homologado (R\$)	Valor Unitário Renegociado (R\$)	Ação
1º	10.462.477/0001-42 - ASSUM PRETO PRODUÇOES CULTURAIS E COMERCIO DE MATERIAIS	CARONE	5	0	505,7100	-	Visualizar

[Pesquisar Item SRP](#) [Nova Consulta](#)



7

ESCADA HOSPITALAR.

[Não sei meu CEP](#)

Receba em casa

Normal 25 dias úteis	RS 45,18
-------------------------	----------

Retire na loja

[Saiba mais](#)

Não possuímos lojas na região do CEP adicionado. Por favor, tente novamente uma nova busca ou selecione a opção de receber em casa. :)

Descrição do produto

*Escada ST06 Terra Santa é um item essencial para oferecer segurança e praticidade, principalmente para os atendimentos dos profissionais da estética. Com ferragem em aço pintado na cor preta ou branca, e possui antiderrapante na cor preta.

A 0,37 / L 0,40 / P 0,48 m*

Como usar

* Siga as orientações de montagem conforme o manual do fabricante que acompanha o produto. *

Conheça mais sobre a marca

"Terra Santa fábrica móveis especialmente voltados para os profissionais da beleza. Com o mais alto padrão de qualidade, servindo de maneira responsável todos os seus clientes. A marca é a mais procurada por todos os salões do Brasil, com criações próprias de extrema elegância e diversas opções, sua linha vai desde o estilo econômico até o mais sofisticado. Terra Santa sempre em busca das melhores soluções para a área da beleza. Experimente. "

Combina muito com

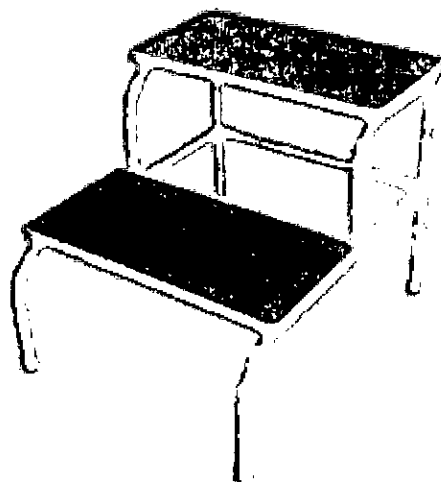

[Escada Com 2 Degraus Terra Santa](#)

RS 1.384,00
 6x de RS 230,66

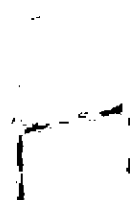

[Cama Terra Santa Cabelo Respiro Branca](#)



[COMPRAR OS 2 ITENS](#)

Fl.º 103
SALC HMAM

© 2022. Todos os direitos reservados.

CNPJ: 04.569.071/0002-41

Powered By

Evolved by



ADICIONAR AOS FAVORITOS

Escada de 2 Degraus Standard - Estek - Escada Estética - Estek | Site Oficial

Sku: OP10228

Categoria: Escada Estética, Móveis, Acessórios para Estética

Marca: Estek

Quantidade Máxima para Compra: 5 un

A escadinha de 2 degraus standard da ESTEK é um produto desenvolvido para trazer segurança ao subir e descer de macas e poltronas fixas (macas que não possuem ajuste de altura).

Cor



R\$
199,00

à vista R\$ 183,08
economize 8% no
Itaú Shopline
ou em 12x de R\$
16,58

Ver parcelas

COMPRAR

CALCULE SEU FRETE

Simule o frete e o prazo de entrega estimados para sua região:

Calcular

Informações do Produto

Escadinha de 2 Degraus Standard

Descrição:

A escadinha de 2 degraus standard da ESTEK é um produto desenvolvido para trazer segurança ao subir e descer de macas e poltronas que não possuem ajuste de altura.

Mais sobre o produto:

É fabricada em aço para que seja resistente e seu degrau é feito com um designer e material inovador à base de um polímero de Poliuretano que confere ao degrau uma superfície antiderrapante de fácil limpeza.

Informações Técnicas:

Largura: 40cm

Profundidade: 41cm

Altura da Escada: 37cm

Altura 1º degrau: 17,5cm

Área do degrau: 37x16cm

Confira produtos *Relacionados*

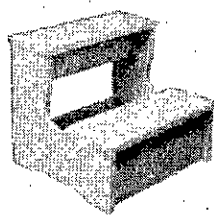
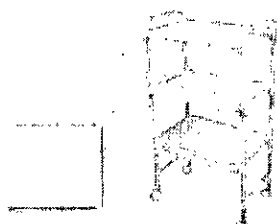

WhatsApp

Carrinho Auxiliar 2
prateleiras 1 bandeja

Escada de 2 degraus
Madeira - Estek

Escada de 2 Degraus
Almofadada - Estek

por **R\$ 178,00**

à vista R\$ 163,76 economize
8% no Itaú Shopline
ou em 12x de R\$ 14,83

por **R\$ 299,00**

à vista R\$ 275,08 economize
8% no Itaú Shopline
ou em 12x de R\$ 24,92

SEU E-MAIL

CADASTRAR



WhatsApp

INSTITUCIONAL

[Página Inicial](#)
[Fale Conosco](#)
[Mapa do Site](#)
[Onde estamos](#)

INFORMAÇÕES ÚTEIS

[Como Comprar](#)
[Termos de Uso](#)
[Frete e Entrega](#)
[Garantia dos produtos](#)
[Segurança](#)
[Depoimentos](#)

ATENDIMENTO

(11) 2082-4055 | CENTRAL |
(11) 2082-4050 | SAC/WhatsApp |
Segundo à Sexta, Das 08:00 às 18:00hrs.
coliar@estek.com.br | Colação para Atacadistas e Varejo
ouvidoria@estek.com.br | Para elogios, reclamações e
sugestões

@2022 Estek. www.estek.com.br, TODOS OS DIREITOS RESERVADOS. Todo o conteúdo do site, todas as fotos, imagens, logotipos, marcas, dizeres, som, software, conjunto imagem, aqui veiculados são de propriedade exclusiva da Estek. É vedada qualquer reprodução, total ou parcial, de qualquer elemento de identidade, sem expressa autorização. A violação de qualquer direito mencionado implicará na responsabilização cível e criminal nos termos da Lei.

CENTRAL
(11) 2082-4050 |
SAC/WhatsApp



Seja bem vindo, Faça Login

Entrar

O QUE VOCÊ PROCURA? PESQUISAR

Fl nº 107
SALOMAM

Minhas
Compras
Itens 0
Subtotal 0

Macas e Poltronas

Mantas Térmicas

Lupas e Luminárias

Móveis

Aparelhos e Equipamentos

Acessórios

Clientes

WhatsApp

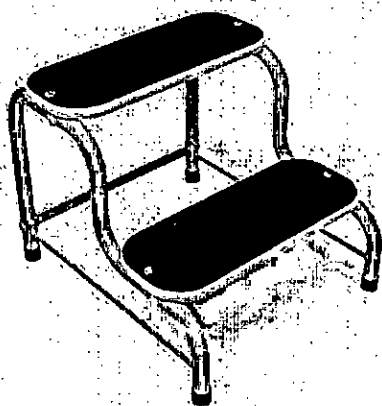

Novo

Escada Escadinha 2 Degraus Auxiliar Maca Estética 130kg

R\$ 170

em 12x R\$ 16*

Ver os meios de pagamento

Frete grátis **FREE**

Seiba os prazos de entrega e as formas de envio

Calcule o preço de entrega

Voltagem: 110V/220V



Cor: Branco

Estoque disponível

Quantidade: 1 unidade (21 disponíveis)

Confira a Política de devoluções

3 meses de garantia de fábrica

Características principais

Marca	Arktus
Modelo	Escada 2 Degraus
Formato de venda	Unidade

Outros

Altura x Comprimento x Largura: 32 cm x 42 cm x 39,5 cm

Inclui máscara: Não

Unidades por kit: 1

Peso: 3 kg

Descrição

- **DISPONIBILIDADE DO PRODUTO**
- » **Pronta entrega, enviamos imediatamente!**
- » **Produto novo, lacrado, com nota fiscal e garantia de 3 meses.**

CARACTERÍSTICAS:

- » Escada de ferro com 2 degraus, esmaltada com pintura eletrostática e piso antiderrapante.
- » Destinada a clínicas, hospitais, farmácias e demais locais que seja necessário uso para auxiliar a subida.
- » Capacidade Suportada - 130kg

DIMENSÕES:

- » 42 cm x 39,5 cm x 32 cm (C x L x A)
- » Peso: 03 kg

Aparelhos de Estética [Como comprar?](#)

[Tratamentos de Beleza](#)

[Fisioterapia](#)

[Podologia](#)

[Odontologia](#)

[Saúde](#)

Fl. n° 109
SALOMAM

MES SAA DISTRIBUIDORA DE PRODUTOS LTDA
CNPJ

8

BIOMBO HOSPITALAR.



Sistema Integrado de
Administração de
Serviços Gerais

ATA SRP

Fl. nº 441

Ministério da
Saúde

Exec. N.º 13 / MAM

Consultas

Ambiente: **PRODUÇÃO**
Visualizar Item SRP
19/12/2022 08:40:25

Orgão
36000 - MINISTERIO DA SAUDE

UASG Gerenciadora
257036 - DIST.SANIT.ESP.INDIGENA MATO GROSSO DO SUL

Modalidade de Licitação
Pregão Eletrônico

Modo de Disputa
Aberto

Nº da Licitação
00016/2022

Nº da IRP
00011/2022

Nº do Processo
250480023232021

Compra Nacional
Sim

Gerenciada/Autorizada ME/SGD
Não

Nº do Item
7

Tipo do Item
Material

Tipo de Objeto do Item
Bens Comuns

Item
405841 - Biombo Hospitalar

Descrição Detalhada
Biombo Hospitalar Material: Aço Inoxidável , Altura: 1,80 CM, Comprimento: Comprimento 1,80 Aproximadamente, Aberto CM, Acabamento Da Estrutura: Esmaltado , Tipo De Rodízio: 2 Ponteiros Fixas E 1 Giratória , Acabamento Do Rodízio: Termoplástica , Tipo: Duplo Dobrável , Características Adicionais: Tecido Reforçado

Quantidade Publicada
30

Unidade de Fornecimento
Unidade

Detalhes do Item
Solicitações do Item
UASGs do Item
Fornecedores do Item

Quantidade Homologada
30

Data da Assinatura da Ata
27/09/2022

Vigência da Ata
27/09/2022 a 27/09/2023

Resumo das quantidades da Gerenciadora + Participantes

Contratada	Empenhada	Saldo para Contratação	Saldo para Empenho
0	0	30	30

Resumo das quantidades das Caronas

Máximo para Adesões	Aguardando Autorização	Autorizada	Contratada	Empenhada	Saldo para Adesão
0	0	0	0	0	0

Gestores vinculados

Nome	Telefone
ELIZEO VIEIRA DA SILVA	(67) 3378-4200
LUIZ ANTONIO DE OLIVEIRA JUNIOR	(67) 3383-5403
PAULO RICARDO CONDI	(67) 3383-4040
JOAO ANASTACIO RODRIGUES	
ELIETE DOMINGUES RIOS MAGGIONI	
JOSE EDUARDO PINTO BENITES	

Locais de Entrega

Município/UF para Entrega	Quantidade
90514 - Campo Grande/MS	30

[Pesquisar Item SRP](#) [Nova Consulta](#)



Sistema Integrado de
Administração de
Serviços Gerais

ATA SRP

Fl. nº 112



Consultas

Ambiente: PRODUÇÃO Visualizar Item SRP 19/12/2022 08:40:38

Órgão: 36000 - MINISTERIO DA SAUDE UASG Gerenciadora: 257036 - DIST.SANIT.ESPINDIGENA MATO GROSSO DO SUL

Modalidade de Licitação: Pregão Eletrônico Modo de Disputa: Aberto Nº da Licitação: 00016/2022 Nº da IRP: 00011/2022 Nº do Processo: 250480023232021 Compra Nacional: Sim Gerenciada/Autorizada ME/SGD: Não

Nº do Item: 7 Tipo do Item: Material Tipo de Objeto do Item: Bens Comuns Item: 405841 - Biombo Hospitalar

Descrição Detalhada
 Biombo Hospitalar Material: Aço Inoxidável, Altura: 1,80 CM, Comprimento: Comprimento 1,80 Aproximadamente, Aberto CM, Acabamento Da Estrutura: Esmaltado, Tipo De Rodízio: 2 Ponteiros Fixas E 1 Giratória, Acabamento Do Rodízio: Termoplástica, Tipo: Duplo Dobrável, Características Adicionais: Tecido Reforçado

Quantidade Publicada: 30 Unidade de Fornecimento: Unidade

Detalhes do Item Solicitações do Item UASGs do Item Fornecedores do Item

Fornecedores							
Classificação	Fornecedor	Marca do Material	Quantidade Homologada	Quantidade Autorizada	Valor Unitário Homologado (R\$)	Valor Unitário Renegociado (R\$)	Ação
1º	31.372.346/0001-44 - PORTAL EQUIPAMENTOS HOSPITALARES LTDA	MARCA PRÓPRIA	30	0	295,6200	-	Visualizar

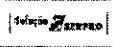

Fl nº 113
MAM

SIASG Sistema Integrado de Administração de Serviços Gerais **ATA SRP**

Consultas

Ambiente: PRODUÇÃO Visualizar Item SRP 19/12/2022 08:42:47

Órgão: 36000 - MINISTERIO DA SAUDE UASG Gerenciadora: 257034 - DISTRITO SANIT.ESP. INDÍGENA - MARANHAO

Modalidade de Licitação: Pregão Eletrônico Modo de Disputa: Aberto Nº da Licitação: 00002/2022 Nº da IRP: 00001/2022 Nº do Processo: 250460020102021 Compra Nacional: Não Gerenciada/Autorizada ME/SGD: Não

Nº do Item: 4 Tipo do Item: Material Tipo de Objeto do Item: Bens Comuns Item: 405841 - Biombo Hospitalar

Descrição Detalhada: Biombo Hospitalar Material: Aço Inoxidável , Altura: 1,80 CM, Comprimento: Comprimento 1,80 Aproximadamente, Aberto CM, Acabamento Da Estrutura: Esmaltado , Tipo De Rodízio: 2 Ponteiros Fixas E 1 Giratória , Acabamento Do Rodízio: Termoplástica , Tipo: Duplo Dobrável , Características Adicionais: Tecido Reforçado

Quantidade Publicada: 92 Unidade de Fornecimento: Unidade

Detalhes do Item Solicitações do Item UASGs do Item Fornecedores do Item

Quantidade Homologada: 92 Data da Assinatura da Ata: 31/05/2022 Vigência da Ata: 31/05/2022 a 31/05/2023

Resumo das quantidades da Gerenciadora + Participantes

Contratada: 0	Empenhada: 0	Saldo para Contratação: 92	Saldo para Empenho: 92
---------------	--------------	----------------------------	------------------------

Resumo das quantidades das Caronas

Máximo para Adesões: 184	Aguardando Autorização: 0	Autorizada: 10	Contratada: 01	Empenhada: 0	Saldo para Adesão: 174
--------------------------	---------------------------	----------------	----------------	--------------	------------------------

Gestores vinculados

Nome	Telefone
JOSE DE RIBAMAR LOPES FERREIRA	(98) 3232-8634
VITOR VALADAR MIRANDA	
DONATO ALMEIDA LEITE	(98) 3223-8610
ALBERTO JOSE BRAGA GOULART	
GUILHERME SANTANA FERREIRA DE SOUSA	(98) 3223-8610
ROSA MARIA PINTO	
JEZILDES MELO DE SOUSA	
ALEXANDRE OLIVEIRA CANTUARIA	
ALLAN CARLOS DO NASCIMENTO SILVA	
DIRCEU ESPINDULA DE ANDRADE	
RAIMUNDO JOSE DA CRUZ CUNHA	

Locais de Entrega

Município/UF para Entrega	Quantidade
9210 - São Luís/MA	92

Resquisar Item SRP Nova Consulta

SIASGnet

Sistema Integrado de
Administração de
Serviços Gerais

ATA SRP

Ministério da
Educação
SALVADOR/BA

Consultas

Ambiente: **PRODUÇÃO** Visualizar Item SRP 19/12/2022 08:42:50

Orgão: **36000 - MINISTERIO DA SAUDE** UASG Gerenciadora: **257034 - DISTRITO SANIT.ESP. INDIGENA - MARANHAO**

Modalidade de Licitação: **Pregão Eletrônico** Modo de Disputa: **Aberto** Nº da Licitação: **00002/2022** Nº da IRP: **00001/2022** Nº do Processo: **250460020102021** Compra Nacional: **Não** Gerenciada/Autorizada MESGD: **Não**

Nº do Item: **4** Tipo do Item: **Material** Tipo de Objeto do Item: **Bens Comuns** Item: **405841 - Blombo Hospitalar**

Descrição Detalhada
Blombo Hospitalar Material: Aço Inoxidável, Altura: 1,80 CM, Comprimento: Comprimento 1,80 Aproximadamente, Aberto CM, Acabamento Da Estrutura: Esmaltado, Tipo De Rodizio: 2 Ponteiras Fixas E 1 Giratória, Acabamento Do Rodizio: Termoplástica, Tipo: Duplo Dobrável, Características Adicionais: Tecido Reforçado

Quantidade Publicada: **92** Unidade de Fornecimento: **Unidade**

Fornecedores							
Classificação	Fornecedor	Marca do Material	Quantidade Homologada	Quantidade Autorizada	Valor Unitário Homologado (R\$)	Valor Unitário Renegociado (R\$)	Ação
1*	01.468.855/0001-04 - ARTMED IND. E COM. DE MOVEIS E PRODUTOS HOSPITALARES LT	ARTMED	92	10	342,0000	-	Visualizar

| |

**Sistema Integrado de
Administração de
Serviços Gerais**

ATA SRP

Consultas

Ambiente: PRODUÇÃO Visualizar Item SRP 19/12/2022 08:47:40

Órgão: 36000 - MINISTERIO DA SAUDE UASG Gerenciadora: 257036 - DIST.SANIT.ESP.INDÍGENA MATO GROSSO DO SUL

Modalidade de Licitação: Pregão Eletrônico Modo de Disputa: Aberto Nº da Licitação: 00016/2022 Nº da IRP: 00011/2022 Nº do Processo: 250480023232021 Compra Nacional: Sim Gerenciada/Autorizada ME/SGD: Não

Nº do Item: 7 Tipo do Item: Material Tipo de Objeto do Item: Bens Comuns Item: 405841 - Biombo Hospitalar

Descrição Detalhada
 Biombo Hospitalar Material: Aço Inoxidável, Altura: 1,80 CM, Comprimento: Comprimento 1,80 Aproximadamente, Aberto CM, Acabamento Da Estrutura: Esmaltado, Tipo De Rodízio: 2 Ponteiras Fixas E 1 Giratória, Acabamento Do Rodízio: Termoplástica, Tipo: Duplo Dobrável, Características Adicionais: Tecido Reforçado

Quantidade Publicada: 30 Unidade de Fornecimento: Unidade

Detalhes do Item Solicitações do Item UASGs do Item Fornecedores do Item

Quantidade Homologada: 30 Data da Assinatura da Ata: 27/09/2022 Vigência da Ata: 27/09/2022 a 27/09/2023

Resumo das quantidades da Gerenciadora + Participantes			
Contratada	Empenhada	Saldo para Contratação	Saldo para Empenho
0	0	30	30

Resumo das quantidades das Caronas					
Máximo para Adesões	Aguardando Autorização	Autorizada	Contratada	Empenhada	Saldo para Adesão
0	0	0	0	0	0

Gestores vinculados	
Nome	Telefone
ELIZEO VIEIRA DA SILVA	(67) 3378-4200
LUIZ ANTONIO DE OLIVEIRA JUNIOR	(67) 3383-5403
PAULO RICARDO CONDI	(67) 3383-4040
JOAO ANASTACIO RODRIGUES	
ELIETE DOMINGUES RIOS MAGGIONI	
JOSE EDUARDO PINTO BENTES	

Locais de Entrega	
Município/UF para Entrega	Quantidade
90514 - Campo Grande/MS	30

[Pesquisar Item SRP](#)
[Nova Consulta](#)

Solução ZENYAO



Sistema Integrado de
Administração de
Serviços Gerais

ATA SRP

Ministério da Saúde
MAM

Consultas

Ambiente: **PRODUÇÃO** Visualizar Item SRP 19/12/2022 08:47:58

Órgão UASG Gerenciadora

Modalidade de Licitação Modo de Disputa Nº da Licitação Nº da IRP Nº do Processo Compra Nacional Gerenciada/Autorizada ME/SGD

Nº do Item Tipo do Item Tipo de Objeto do Item Item

Descrição Detalhada

Quantidade Publicada Unidade de Fornecimento

Fornecedores

Classificação	Fornecedor	Marca do Material	Quantidade Homologada	Quantidade Autorizada	Valor Unitário Homologado (R\$)	Valor Unitário Renegociado (R\$)	Ação
1º	31.372.348/0001-44 - PORTAL EQUIPAMENTOS HOSPITALARES LTDA	MARCA PRÓPRIA	30	0	295,6200	-	Visualizar

9

COLCHÃO HOSPITALAR PNEUMÁTICO.



busque aqui seu produto



olá, faça seu login ou cadastre-se

0

Informe seu CEP

pra sua empresa | baixe o app | entrega rápida | ame digital | marcas próprias | produtos internacionais | lojas oficiais | oferta do dia

todos os departamentos > mercado | celulares | eletrodomésticos | informática | tv e home theater | eletroportáteis | móveis | beleza e perfumaria | ooba, cupomi

página inicial > esporte e lazer > camping > colchão infável

♥ favorito < compartilhar

Colchão Pneumático Hospitalar Anti Escaras 220V Dellamed

★★★★★ 3,0 (1 avaliação) **1** peça a 1ª parcela

Colchão Pneumático Anti Escaras com unidade de controle 220v. O colchão pneumático kit Air Plus da Dellamed previne lesões por pressão e escaras em pacientes acamados através de seu moderno sistema de arivo de pressão alternada sobr...

mais informações

cor: bege

Cesta Básica Completa Limpeza Higiene Econômica + R\$ 79,99

política de troca e devolução

R\$ 269,38 12%

R\$ 237,05

à vista no cartão de crédito

ou R\$ 269,38 em até 5x de R\$ 53,87

mais formas de pagamento

♥ ganhe R\$ 2,00 de volta na Ame pagando com cartão de crédito.

calcular frete e prazo

Digite seu CEP

ok

comprar

Este produto é vendido e entregue por **Ofst Store**. A Americanas garante a sua compra, do pedido à entrega. [saiba mais](#)

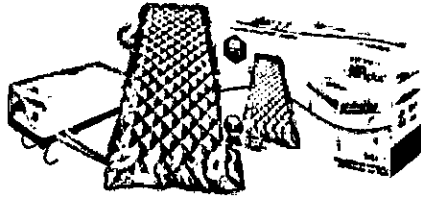

you also might like



patrocinado

sofá 3 lugares retrátil e reclinável cama Inbox...

★★★★★ 203 avaliações

R\$ 1.200,00 37%

R\$ 879,89

5x de R\$ 109,88 sem juros no cartão de crédito

patrocinado

colchão pneumático hospitalar anti escaras 127...

★★★★★ 7 avaliações

R\$ 279,05 12%

R\$ 244,86

em 1x no cartão de crédito

guarda-roupa softelro 4 portas 2 gavetas doripel...

★★★★★ 101 avaliações

R\$ 338,82 12%

R\$ 297,86

em 1x no cartão de crédito

colchão pneumático avulso para reposição (sem motor)

★★★★★ 5 avaliações

R\$ 484,76 12%

R\$ 144,98

em 1x no cartão de crédito

colchão pneumático com motor anti-escaras 220v...

★★★★★ 1 avaliação

R\$ 266,90

5x de R\$ 53,38 sem juros no cartão de crédito

dúvidas sobre o produto

Este produto ainda não tem perguntas.
Faça a primeira :)

escrever pergunta

os itens mais vendidos



quem viu este produto viu também



sugestão de produtos

[colchao inflavel casal com bomba](#) [colchao inflavel solteiro com inflador](#) [colchao inflavel casal com inflador](#) [colchao pneumatico com motor](#) [colchao inflavel casal](#) [colchao inflavel so](#)

atendimento
4003-4848

canal de
vendas

ame
digital

cartão de
crédito Ame

guia de
segurança

Americanas
Empresas

Americanas
Advertising

entregas e
devoluções

americanas

Tudo. A toda hora. Em qualquer lugar.

mais informações ▾

tradutor para Libras

[acessibilidade digital na Americanas](#)



americanas s.a. / CNPJ: 00.776.574/0006-60 / Inscrição Estadual: 85.687.08-5 / Endereço Rua Secadura Cabral, 102 - Rio de Janeiro, RJ - 20081-902 / fale com a gente

[mapa do site](#)

americanas e os cookies: a gente usa cookies para personalizar anúncios e melhorar a sua experiência no site. Ao continuar navegando, você concorda com a nossa Política de Privacidade.

continuar e fechar

📍 Digite seu endereço

Você também pode gostar: colchao anti escaras - colchao pneumatico

⏪ Voltar à lista Saúde > Equipamento Médico > Móveis Médicos e Hospitalares > Camas e Colchões > Colchões Anti Escaras

Compartilhar Vender um Igual

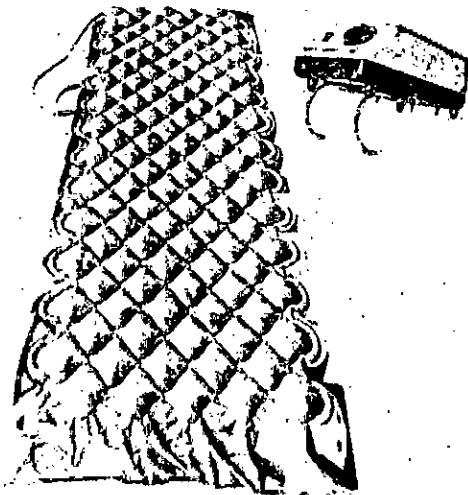

Anúncios do vendedor



R\$ 185⁹²
Frete grátis
Almofada Para
Posicionamento De Acamad...



R\$ 175⁹²
Frete grátis *Full*
Almofada Giro Fácil Para
Posicionamento Acamados...



R\$ 342⁷²
Frete grátis
Barra De Apoio P/ Cama Leve
Portátil Resiste Até 140kg

Ver mais anúncios do vendedor

Características principais

Marca Dellamed
Modelo Colchão Pneumático Air Plus

Outros

Peso máximo suportado: 135 kg Comprimento x Largura: 188 cm x 90 cm

Descrição

COLCHÃO PNEUMÁTICO HOSPITALAR ANTI ESCARAS AIR PLUS DELLAMED

Novo | 1142 vendidos

Colchão Pneumático Hospitalar Air Plus Dellamed 110v Ou 220v

★★★★★ (52)

MAIS VENDIDO 13º em Colchões Anti Escaras

R\$ 279⁹²

em 12x R\$ 27⁹⁴

Ver os meios de pagamento

📦 Frete grátis *Full*

Salva os prazos de entrega e as formas de envio.

Calcular o prazo de entrega

Voltagem Da Bomba De Ar:

110v 220v

Cor: Bege

Estoque disponível

Quantidade: 1 unidade (53 disponíveis)



Adicionar ao carrinho

🏪 Mercado Pontos. Você acumula 69 pontos.

🛡️ 3 meses de garantia de fábrica.

Informações sobre o vendedor

🏆 MercadoLíder Platinum
E um dos melhores do site!

1556

Vendas nos últimos 60 dias



Presta bom atendimento



Entrega os produtos dentro do prazo

Ver mais dados deste vendedor

Garantia

Garantia do vendedor

Garantia de fábrica: 3 meses

Meio de pagamento

Até 12x sem cartão



Cartões de crédito

Pague em até 12x!





R\$ 266⁷⁹ 8% OFF
Frete grátis ~~FULL~~
Colchão Pneumático
Hospitalar Air Plus 130kg Ant...

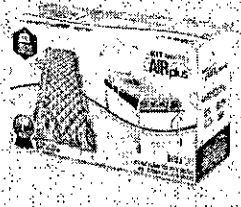

R\$ 259⁹⁰ 10% OFF
Frete grátis ~~FULL~~
Colchão Pneumático Kit Air
Plus Anti Escaras Dellamed

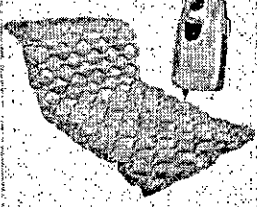

R\$ 241⁸¹ 10% OFF
Frete grátis ~~FULL~~
Colchao Pneumatico
Hospitalar 130kg Anti Escara...

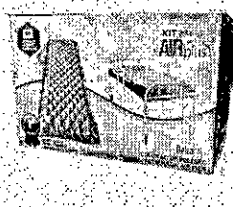

R\$ 249⁹⁰
Frete grátis ~~FULL~~
Colchão Pneumático Kit Air
Plus Anti Escaras Dellamed...

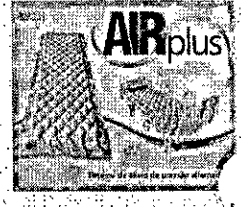

R\$ 251⁰¹ 10% OFF
Frete grátis
Kit Colchão Pneumático C/
Motor 127v/220v Air Plus...

Cobrimos qualquer orçamento Whatsapp (11) 94545-3845

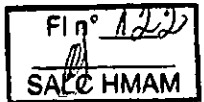

DERMO med

O que você procura?



Ficou com dúvida? Fale conosco



Entre ou Cadastre-se



ELETRÓTERAPIA



ESTÉTICA



SAÚDE



MICROPIGMENTAÇÃO



DENTAL



COSMÉTICOS



BIOSSEGURANÇA

VER TUDO



TATUAGEM



OFERTAS

Início Saúde Colchão Pneumático Colchão Pneumático Kit Air Plus Anti Escaras até 135Kg Dellamed

17%

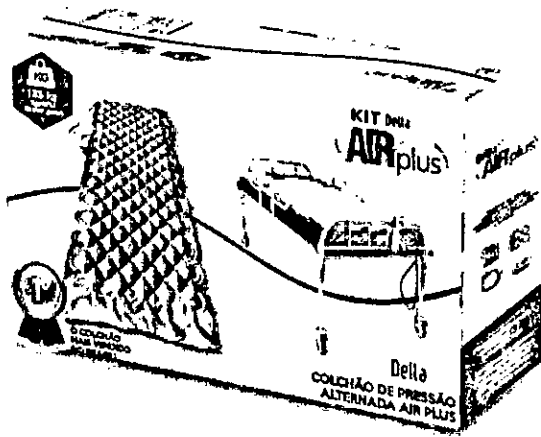

Colchão Pneumático Kit Air Plus Anti Escaras até 135Kg Dellamed

Código: 3229

Avaliação dos Clientes: ☆☆☆

Veja quem recomendou

☆☆☆

de: ~~R\$ 280,90~~ 17%

por: **R\$ 239,90**

até 10x de R\$ 23,99 sem juros

ou R\$ 227,91 via Pix/Boleto

VOLTAGEM:

110v 220v



COMPRAR



FALE COM UM DE NOSSOS CONSULTORES

Preço valido para hoje



PAGAMENTO CÔMODO E SEGURO



CLEARSALE SITE PROTEGIDO YOURVIEWS SITE BLINDADO GARANTIA



Bandeiras



Pix

5% de Desconto Adicional



Boleto

5% de Desconto Adicional



Frete Grátis em pedidos acima de R\$ 299,90.

Calcule o seu Frete:

00000 - 000

CALCULAR FRETE

Não sabe seu CEP?

[CONSULTE AQUI](#)



FALE CONOSCO>
INSTITUCIONAL>
ACOMPANHE-NOS>
FORMAS DE PAGAMENTO



SELOS



DERMOMED COMERCIO DE COSMETICOS LTDA - CNPJ: 32.528.212/0001-10 - Todos os direitos reservados 2022

TECNOLOGIA TRAYCOMMERCE

Desenvolvimento Por:
serie
design



10

ASPIRADOR CIRÚRGICO.

Enviar para Ricardo Rua Vicente Lauria 105

[Voltar à lista](#) [Saúde](#) > [Cuidado da Saúde](#) > [Tratamentos Respiratórios](#) > [Aspiradores de Secreções](#)

[Compartilhar](#) [Vender um Igual](#)

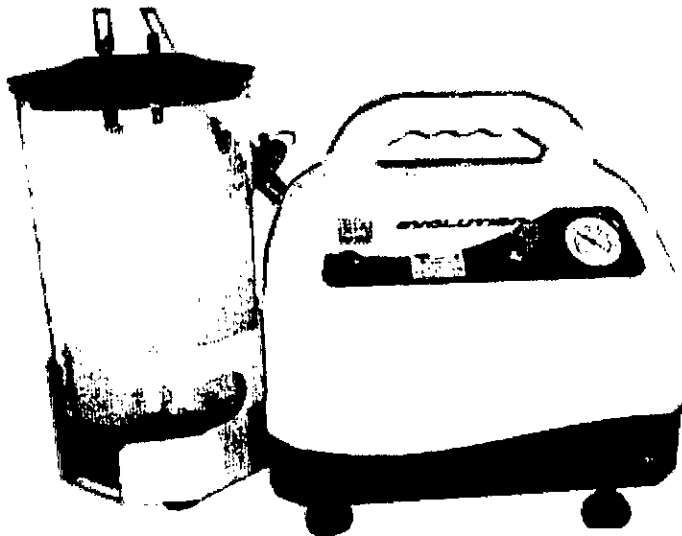

Novo | 5 vendidos

Aspirador Cirúrgico Evolution

5000 C Fr Lt 4001

MAIS VENDIDO 20º em Aspiradores de Secreções

R\$ 2.900

R\$ 2.610 10% OFF

em 10x R\$ 261 sem Juros

[Ver os meios de pagamento](#)

Chegará entre os dias 10 e 13 Jan. por R\$ 136⁰⁰ R\$ 418⁰⁰ *** FULL** ✓

Benefício Mercado Pontos

[Ver mais formas de entrega](#)

Voltagem:



Estoque disponível

Quantidade: 1 unidade (2 disponíveis)

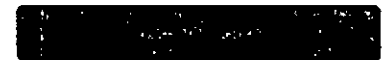

Adicionar ao carrinho

Mercado Pontos. Você acumula 652 pontos.

Informações sobre o vendedor

MercadoLíder Gold
É um dos melhores do site!

316

Vendas nos últimos 60 dias



Presta bom atendimento



Entrega os produtos dentro do prazo

[Ver mais dados deste vendedor](#)

Anúncios do vendedor

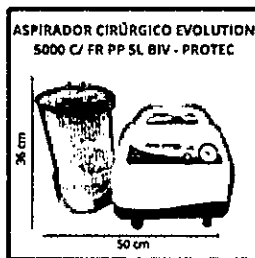

R\$ 3.300

10x R\$ 330 sem Juros

Frete grátis

Aspirador Cirúrgico Evolution 5000 Cfr 3001



R\$ 1.047²⁰ 12% OFF

10x R\$ 104,72 sem Juros

Frete grátis

Pc I5 Ssd 240+hd 500 8g Memória



R\$ 1.349¹⁰ 10% OFF

10x R\$ 134,91 sem Juros

Frete grátis

Cpu I5 Ssd 240+hd 500 8g Memória

[Ver mais anúncios do vendedor](#)

Características principais

Marca	Evolution
Modelo	5000cfr

Outros

É silencioso: Sim

Descrição

O Aspirador Cirúrgico Elétrico Evolution Protec é indicado para auxiliar na coleta de secreções durante procedimento clínico nas aspirações cirúrgicas, aspiração de vias aéreas e outras aplicações médicas que necessitam de um sistema de

Garantia

Garantia do vendedor

Garantia do vendedor: 3 meses

Meio de pagamento

Pague em até 18x sem juros!

Até 12x sem cartão



Cartões de crédito



Cartões de débito

CAIXA

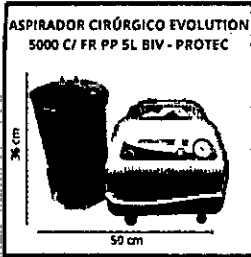

R\$ 3.300

10x R\$ 330 sem juros

Frete grátis

Aspirador Cirúrgico Evolution
5000 Cfr 3001

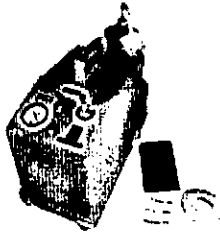

R\$ 3.784⁶⁰

10x R\$ 378,46 sem juros

Frete grátis

Aspirador Cirúrgico 3,2 Litros
14014poc

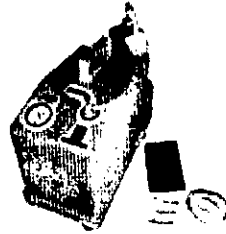

R\$ 3.844²⁰

10x R\$ 384,42 sem juros

Frete grátis

Aspirador Cirúrgico 3,2 Litros
14014poc Completo



R\$ 2.999⁶¹

10x R\$ 299,96 sem juros

Frete grátis

Aspirador Cirúrgico 3 Litros
17017po Odontológico

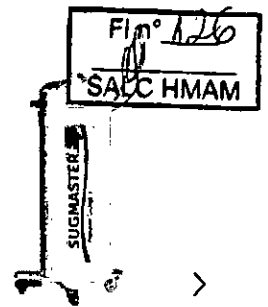

R\$ 4.890

10x R\$ 489 sem juros

Frete grátis

Aspirador Cirúrgico Portátil
Sugmaster 6i

Copyright © 1999-2022 Ebazar.com.br LTDA.

CNPJ n.º 03.007.331/0001-41 / Av. das Nações Unidas, n.º 3 003, Bonfim, Osasco/SP - CEP 06233-903 - empresa do grupo Mercado Livre.

Baixe grátis o app do Mercado Livre!

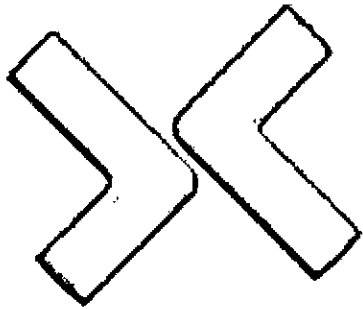

Ballke

Produtos para a saúde

(/)



Entre ou
cadastre-se (/accounts/registro/registrados)



Meus
registros (/historico/)



Fale
conosco
(/ajuda/)



Meu
carrinho
0 Itens

O que você procura?



Preços e condições de pagamento exclusivos para compras realizadas através do site.

INICIAL (/) / MEDICINA (/CATEGORIAS/MEDICINA/) / ASPIRADOR CIRURGICO (/CATEGORIAS/MEDICINA/ASPIRADOR-CIRURGICO/) / ASPIRADOR CIRÚRGICO EVOLUTION 1500 1,5 LITROS BIVOLT PROTEC

ASPIRADOR CIRÚRGICO EVOLUTION 1500 1,5 LITROS BIVOLT PROTEC

Cód.: 5944

ASPIRADOR CIRÚRGICO EVOLUTION 1500 1.5 LITROS BIVOLT PROTEC

x

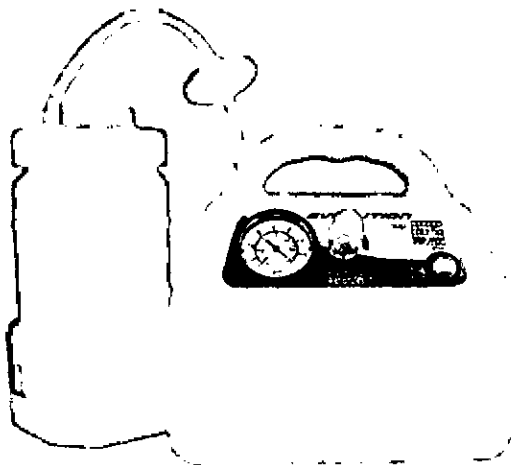

Compartilhe no Facebook

(<https://facebook.com/sharer/sharer.php?u=https://ballke.com.br/produtos/visualiza/sku/5944>

?gclid=Cj0KCQiA4uCcBhDdARIsAH5jyUI4qTCQWT2nF26hwyhHE0ksOBkXrrDVA20CcLIBeN7rKShPvAGc5N8aAtgWEALw_wcB)

(/banner_rotator/click/609/?place=10)

Institucional

Quem Somos (</institucional/quem-somos/>)
Nossa Missão (</institucional/nossa-missao/>)
Nossa Visão (</institucional/nossa-visao/>)
Nossos Valores (</institucional/nossos-valores/>)

Pague com

Certificações

(<http://consultas.anvisa.gov.br/#!/empresas/>)

4,8 ★★★★★
Google
Avaliações do Consumidor

FAQ

Compra de Medicamentos (</faq/compra-de-medicamentos/>)
Endereço Diferente (</faq/endereco-diferente/>)
Envio e Frete (</faq/envio-e-frete/>)
Estoque (</faq/estoque/>)
Formas de Pagamento (</faq/formas-de-pagamento/>)
Garantia e Assistência Técnica (</faq/garantia-e-assistencia-tecnica/>)
Licitação (</faq/licitacao/>)
Nota Fiscal (</faq/nota-fiscal/>)
Orçamentos (</faq/orcamentos/>)
Política de Privacidade (</faq/politica-de-privacidade/>)
Produtos Sob Encomenda (</faq/produtos-sob-encomenda/>)
Trocas, Devoluções e Ressarcimentos (</faq/trocas-devolucoes-e-ressarcimentos/>)

Ambiente seguro

(<https://letsencrypt.org/>)

(<http://www.google.com.br/safebrowsing/diagnostic?site=http://ballke.com.br>)

Siga-nos

 (<https://www.facebook.com/ballkesaude>) 

(<https://twitter.com/BallkeProd>)  (<https://g.page>

[/Ballke?gm](https://www.linkedin.com/company/ballke-produtos-para-a-saude/))  ([https://www.linkedin.com/company/ballke-](https://www.linkedin.com/company/ballke-produtos-para-a-saude/)

[produtos-para-a-saude/](https://www.youtube.com/channel/UCJJiHc1O5p-IDC6Z05jLgDA))  ([https://www.youtube.com](https://www.youtube.com/channel/UCJJiHc1O5p-IDC6Z05jLgDA)

[/channel/UCJJiHc1O5p-IDC6Z05jLgDA](https://www.instagram.com/ballkesaude/))  (<https://www.instagram.com/ballkesaude/>)

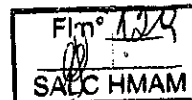

DESTAQUE

Indique a um amigo

Tire suas Dúvidas

Aspirador cirúrgico 3 litros 17017POMarca: **NSR**Disponibilidade: **Disponível em 3 dias úteis**Referência: **957**

Por:

R\$ 2.207,46R\$ 2.185,39 à vista com desconto
ou 12x de R\$ 233,30 com juros

Modelo:

Cirúrgico

1



CEP:

CALCULAR FRETE

Descrição Geral

Garantia

Formas de Pagamento

Avaliações

Uso Cirúrgico ou odontológico

NOVO ACABAMENTO.

Em PSAI de alto brilho facilitando a limpeza.

A bomba vácuo aspiradora Nevoni foi projetada para produzir vácuo dentro de um frasco coletor o qual está ligado, através de um tubo e um filtro bactericida, à uma cânula de aspiração. A substância aspirada fica retida dentro do frasco coletor eliminando o perigo de contaminação.

Facilidade de manuseio e transporte pelas dimensões reduzidas e pouco peso.

Leve e Versátil.

Acompanha conjunto completo de acessórios para uso odontológico.

Frasco coletor de plástico autoclavável com capacidade de 3,25 litros**especificacoes tecnicas:****Compressor:** A pistão oscilante

11

SISTEMA DE AQUECIMENTO.

O que você está procurando?

[Home](#) / [Produtos 3M](#) / [Bair Hugger](#)

UNIDADE DE AQUECIMENTO BAIR HUGGER 675 - 3M

COD: BUA011001

Dormed
R\$ 13.237,95

R\$ 13.237,95
ou 6x de R\$ 2.206,32 sem juros

R\$ 12.576,05

à vista no boleto
ou depósito bancário

5% de desconto

Economia de R\$ 661,90

1

COMPRAR

VER FORMAS DE PARCELAMENTO

Consultar frete e prazo de entrega Dormed:

[WhatsApp](#)

BUSCAR



CERTIFICADOS E SEGURANÇA



CRIFTOGRAFADO
SITE SEGURO



Google
Site Seguro



dez 2022
eBit
CLIQUE E VERIFIQUE

Agência Nacional de
Vigilância Sanitária
NDVS: U13821.927H20

5,0 ★★★★★
Google
Avaliações do Consumidor

DORMED HOSPITALAR LTDA | CNPJ: 01.505.499/0002-32 | Avenida Amintas Jacques de Moraes, nº 800 | Bairro Coqueiros |
Cep: 30.881-202 | Belo Horizonte | Minas Gerais | Brasil | Alvará Sanitário Municipal nº 2018002550 | Autorização de
Funcionamento AFE ANVISA nº UH51WW6875YX. Certificado de Boas Práticas de Armazenagem e Distribuição de Produtos
para a Saúde CBPADPS ANVISA conforme Resolução RE Nº 4.526 de 1º de outubro de 2010.

WhatsApp



(/)

Entre ou
cadastre-se (/accounts/registro/)

Meus
pedidos (/historico/)

Fale
conosco
(ajuda)

Meu
carrinho
0 Itens

O que você procura?



INICIAL (/) / MEDICINA (/CATEGORIAS/MEDICINA) / MANTAS CIRÚRGICAS (/CATEGORIAS/MEDICINA/MANTAS-CIRURGICAS)
/ UNIDADE DE AQUECIMENTO BAIR HUGGER 675 220V 3M

UNIDADE DE AQUECIMENTO BAIR HUGGER 675 220V 3M

Cód.: 2650

1 / 2

x

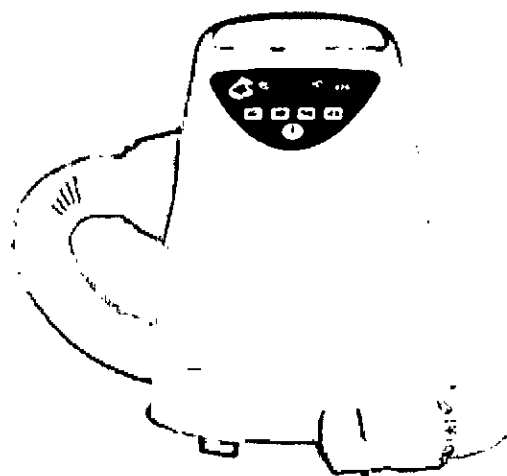



Google Safe Browsing

(<http://www.google.com.br/safebrowsing/diagnostic?site=http://clnicompras.com.br>)



BOLETO BANCÁRIO



BANCO DO BRASIL
Banco do Brasil S.A. - Agência de Atendimento ao Cliente

Certificações

Siga-nos



(<https://www.instagram.com/clnicompras>)

ANVISA

(<http://consultas.anvisa.gov.br/#/empresas/>)

4.7 ★★★★★
Google
Avaliações do Consumidor

© 2022 Clinicompras – Todos os direitos reservados. – CNPJ: 06.103.122/0002-70 – Inscrição Estadual: 255128606

Razão Social: Balke Produtos Hospitalares Ltda – Responsável Técnica: Farmacêutica Kátia Paula de Geus Zardo - CRF/SC 3964 – As informações contidas neste site não devem ser usadas para automedicação e não substituem, em hipótese alguma, as orientações dadas pelo profissional da área médica. Somente o médico está apto a diagnosticar qualquer problema de saúde e prescrever o tratamento adequado. Ao persistirem os sintomas, o médico deverá ser consultado. A Licença ou Alvará Sanitário e a Autorização de Funcionamento de Empresa (AFE) expedida pela Anvisa podem ser acessados através da nossa Área de Downloads. (/downloads/) Preços e condições de pagamento exclusivos para compras realizadas através do site. Os estoques são limitados e os valores não se aplicam à nossa rede de lojas físicas podendo sofrer alterações sem aviso prévio. Em caso de divergência, o preço válido é o do carrinho. As imagens exibidas neste site são meramente ilustrativas.

Compartilhe no Facebook

(<https://facebook.com/sharer/sharer.php?u=https://ballke.com.br/produtos/visualiza/sku/2650/>)

Compartilhe no LinkedIn

(<https://www.linkedin.com/sharing/share-offsite/?url=https://ballke.com.br/produtos/visualiza/sku/2650/>)

Compartilhe no WhatsApp

(<https://wa.me/?text=https://ballke.com.br/produtos/visualiza/sku/2650/>)



Clique aqui e pague preço de atacado.

De R\$ 16.317,33

Por R\$ 13.951,32 à vista

no pix (5% desc. já calculado)

No cartão em **1x de R\$ 14.245,04** sem juros (3% de desc. já calculado)

No cartão **R\$ 14.685,60** em **5x de R\$ 2.937,12** sem juros

 **FORMAS DE PAGAMENTO** ()

Restam apenas **2 UNIDADES** em estoque!

(Precisa de uma quantidade maior? [Clique aqui!](#)) ()

 

 **Frete e Prazo**

mastercard.



Fl.º 136
SALC HMAM

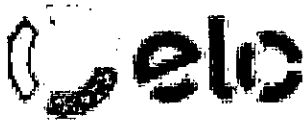

DISCOVER



Aura

BOLETO BANCÁRIO



BANCO DO BRASIL
NÃO É UM BANCALHO

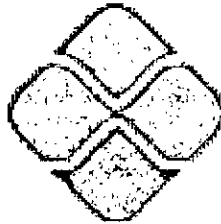

Google Safe Browsing

(<http://www.google.com.br/safebrowsing>
[/diagnostic?site=http://ballke.com.br](http://diagnostic?site=http://ballke.com.br))

Certificações

ANVISA

(<http://consultas.anvisa.gov.br/#!/empresas/>)

4,8 ★★★★★
Google
Avaliações do Consumidor

Siga-nos



(<https://www.facebook.com/ballkesaude>)



(<https://twitter.com/BallkeProd>)



(<https://g.page/Ballke?gm>)



(<https://www.linkedin.com/company/ballke->

[produtos-para-a-saude/](https://www.youtube.com/channel)



(<https://www.youtube.com/channel>

[/UCJJIHc1O5p-IDC6Z05jLgDA\)](https://www.instagram.com/ballkesaude/)



(<https://www.instagram.com/ballkesaude/>)

© 2022 Ballke – Todos os direitos reservados. – CNPJ: 06.103.122/0002-70 – Inscrição Estadual: 255128606

Horário de Atendimento: De Segunda à Sexta das 8h às 12h e das 13:30h às 18h. Razão Social: Ballke Produtos Hospitalares Ltda – Responsável Técnica: Farmacêutica Kátia Paula de Geus Zardo - CRF/SC 3964 – As informações contidas neste site não devem ser usadas para automedicação e não substituem, em hipótese alguma, as orientações dadas pelo profissional da área médica. Somente o médico está apto a diagnosticar qualquer problema de saúde e prescrever o tratamento adequado. Ao persistirem os sintomas, o médico deverá ser consultado. A Licença ou Alvará Sanitário e a Autorização de Funcionamento de Empresa (AFE) expedida pela Anvisa podem ser acessados através da nossa Área de Downloads. (/downloads/) Preços e condições de pagamento exclusivos para compras realizadas através do site. Os estoques são limitados e os valores não se aplicam à nossa rede de lojas físicas podendo sofrer alterações sem aviso prévio. Em caso de divergência, o preço válido é o do carrinho. As imagens exibidas neste site são meramente ilustrativas.

12

CARRO DE EMERGÊNCIA.

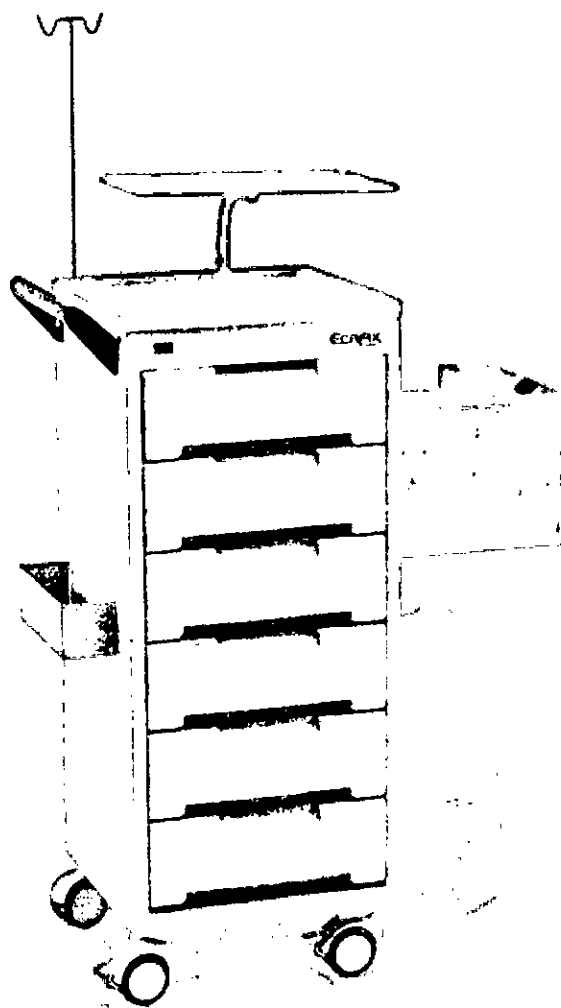

ECAFIX
FUNBEC



PÁGINA INICIAL (/) • MÓVEIS HOSPITALARES (/MOVEIS-HOSPITALARES) • CARRO DE EMERGÊNCIA (/MOVEIS-HOSPITALARES/CARRO-DE-EMERGENCIA)
• CARRINHO DE MEDICAMENTOS E INSTRUMENTOS CP-500 - ECAFIX

Carrinho De Medicamentos E Instrumentos CP-500 - Ecafix

Marca Ecafix (/ecafix)
Modelo: CP-500

De R\$ (BRL) 9.282,00
Por:

R\$ (BRL) 7.435,50

Economize R\$ (BRL) 1.846,50



Frete Grátis!!! (/Frete-gratis)



Pague Com

Selos



Social Media

Facebook Cirúrgica Passos (<http://www.facebook.com/CirurgicaPassos>)

 (<http://www.facebook.com/CirurgicaPassos>)  (<http://www.instagram.com/cirurgicapassos>)

DESENVOLVIDO POR

 (<https://virtualm.com.br/>)

 (<https://www.tray.com.br/>)

CNPJ: 23.490.938/0001-32

Razão Social: Cirúrgica Passos

Endereço: Rua Pedro Collere, 976 Loja - Vila Izabel, Curitiba - PR

© 2020 Cirúrgica Passos - Todos os direitos reservados.

Todas as regras e valores são válidos apenas para pedidos realizados em nossa loja virtual. Nossa loja física possui estoque e valores diferentes dos praticados em nosso e-commerce.

(<https://api.whatsapp.com/send?phone=5541984951141>)



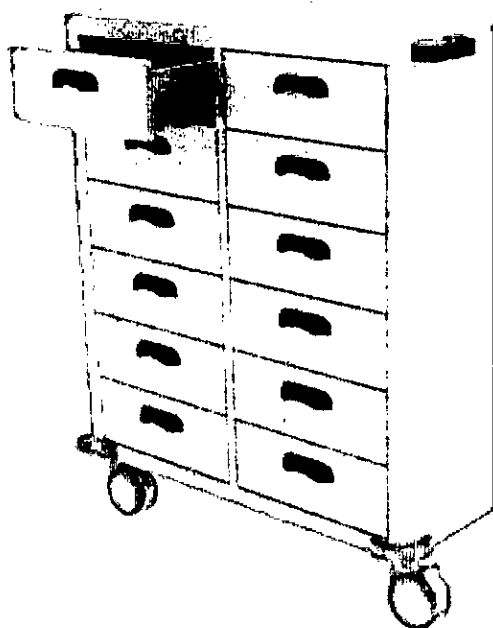

Carro para Materiais e Medicamentos - CM-0267A-HO

Referência: 8532

R\$ 4.836,30

à vista com 2% de desconto no Boleto ou Pix.

ou R\$ 4.935,00

Em até 6x R\$ 822,50 sem juros

Quantidade

- 1 +

ADICIONAR AO CARRINHO

Calcule o valor e o prazo de entrega

CALCULAR

[Não sei meu CEP](#)

COMPARTILHE



Descrição do Produto



Avaliações

[Privacidade](#)
[Aparelho de Pressão](#)
[Estetoscópio](#)
[Aparelho Médico](#)
[Equipamento Hospitalar](#)
[Móveis hospitalares](#)
[Modelos](#)

ESCREVER AVALIAÇÃO

ASSINE NOSSA NEWSLETTER

Fique por dentro de todas as novidades, lançamentos e promoções da Center Medical

Nome

Endereço de email

CADASTRAR

SAC E TELEVENDAS
(11) 2424 7213

NOSSO WHATSAPP
[clique aqui](#)

E-MAIL
sac@centermedical.com.br

INSTITUCIONAL

[Empresa](#)
[Política De Privacidade](#)
[Dúvidas Frequentes](#)
[É Seguro De Comprar](#)
[Mapa Do Site](#)

REDES SOCIAIS

ATENDIMENTO

[Fale Conosco](#)
[Trocas E Devoluções](#)
[Política De Entrega](#)

MAIS BUSCADOS

[Estetoscópio](#)
[Oxímetro](#)
[Esfigmomanômetro](#)
[Equipamentos](#)

FORMAS DE
PAGAMENTOS

SEGURANÇA



Q

Fig. 142
SALC HMAM

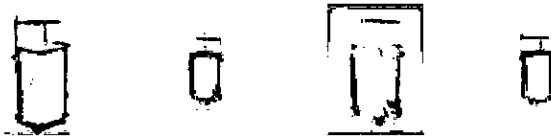
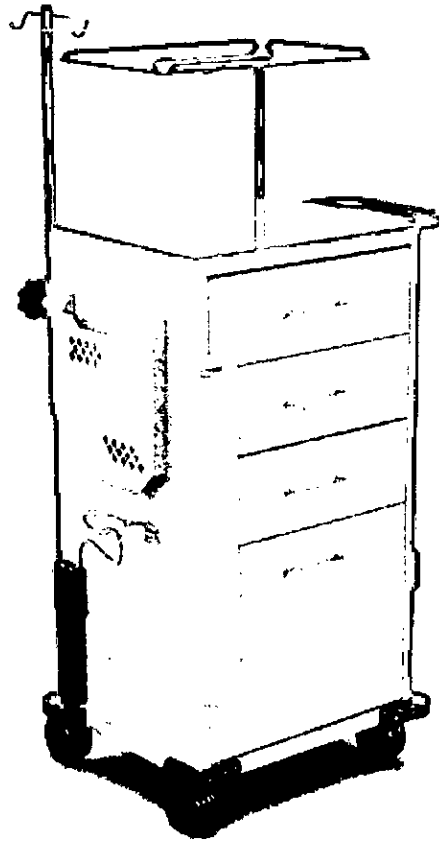

(https://api.whatsapp.com/send?text=Carro%20de%20Emerg%C3%Aancia%20com%203%20Gavetas%20-%20Sanitas%20M%C3%B3veis%20http%3A%2F%2Fwww.sanitasmoveis.com.br/carro-de-emergencia-com-3-gavetas-sanitas-moveis)

Compartilhar

Carro de Emergência com 3 Gavetas - Sanitas Móveis

Código: S-8621 Marca: Sanitas Móveis (https://www.sanitasmoveis.com.br/marca/sanitas-moveis.html)

Adicionar aos favoritos

R\$ 1.655,00

até 6x de R\$ 275,83 sem juros
ou R\$ 1.572,25 via Boleto Bancário

1

COMPRAR

Compra segura



Parcelas

Utilizamos cookies para que você tenha a melhor experiência em nosso site. Para saber mais acesse nossa página de Políticas de Privacidade (https://www.sanitasmoveis.com.br/pagina/termos-e-condicoes.html)

https://wa.me/5511913546828?text=Seja%20vindo%20a%20Sanitas%20Móveis%20Precisa%20de%20ajuda?

7x de R\$ 275,68
8x de R\$ 245,71
9x de R\$ 222,48

Entendi

4x de R\$ 413,75 sem juros
5x de R\$ 331,00 sem juros
6x de R\$ 275,83 sem juros

10x de R\$ 203,94
11x de R\$ 188,81
12x de R\$ 176,24



R\$ 1.572,25

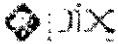

R\$ 1.572,25

 CALCULE O FRETE

CEP

OK

Modelo: 3 Gavetas

Carro de emergência em pintura epóxi com 3 gavetas, sendo a 1ª gaveta com divisórias para medicamentos e a 2ª e a 3ª gaveta para uso geral.

Possui na região inferior compartimento para uso geral com porta basculante, e na região superior mesa para preparação de medicamentos.

Acompanha suporte para cilindro de oxigênio, suporte para soro com regulagem de altura, suporte para cardioversor/ desfibrilador com regulagem de altura, tábua para massagem cardíaca e filtro de linha 4 tomadas com extensão do fio de até 1,5 metros.

Estrutura:

- Carro e Gavetas – Fabricado em Aço SAE 1020, chapa # 24 (0,60 mm de espessura).
- Bandeja – Fabricada em Aço SAE 1020, chapa # 16 (1,5 mm de espessura).
- Sistema de trava incluso nas gavetas.

Acabamento: Pintura eletrostática (pó) secagem em estufa e/ou tratamento antiferruginoso.

Rodízios: 4 peças, sendo 2 com freios e 2 livres, nas dimensões: 3" polegadas (76,2 mm).

Dimensões: externas: Altura do carro de emergência = 850 mm, Altura da haste do suporte de soro totalmente elevada = 62,5 mm, Altura da haste da bandeja para suporte do cardioversor/ desfibrilador totalmente elevada = 520 mm, Largura do carro de emergência = 445 mm, Comprimento do carro de emergência = 362 mm.

Dimensões internas das gavetas: Largura: 325 mm, Comprimento: 265.

Dimensões internas da bandeja: Largura: 384 mm, Comprimento: 254 mm.

Embalagem: Caixa papelão reforçado, nas respectivas

Dimensões: Altura = 865 mm, Largura = 650 mm, Comprimento = 430 mm.
Peso aproximado do produto: 18,5 Kg.

Produtos relacionados

(<https://www.sanitasmoveis.com.br/4fk976gd7-carro-de-emergencia-com-3-gavetas-sanitas-moveis>)

**Carro de Emergência com 3 Gavetas
Branco - Sanitas Móveis...**

R\$ 1.555,00

até 6x de R\$ 259,16 sem juros
ou **R\$ 1.477,25** via Boleto Bancário

(<https://www.sanitasmoveis.com.br/sumier-sem-gavetas-sofa-cama-sanitas-moveis>)

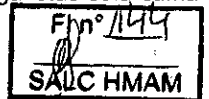

**Sumier Sem Gavetas (Sofá Cama) -
Sanitas Móveis...**

R\$ 3.416,00

até 6x de R\$ 569,33 sem juros
ou **R\$ 3.245,20** via Boleto Bancário

(<https://www.sanitasmoveis.com.br/mesa-veterinaria-para-atendimento-com-gabinete-1-porta-e-3-gavetas-sanitas-moveis>)

Mesa Veterinária Para Atendimento Com
Gabinete 2 Portas e 3 Gavetas - Sanita...

R\$ 2.050,00

(<https://www.sanitasmoveis.com.br/carro-curativo-inox-com-balde-e-bacia-sanitas-moveis>)

**Carro Curativo Inox Com Balde e Bacia -
Sanitas Móveis...**

R\$ 899,99
De 867,00

Entendi

Utilizamos cookies para que você tenha a melhor experiência em nosso site. Para saber mais acesse nossa página

<https://www.sanitasmoveis.com.br/pagina/termos-e-condicoes.html>

de Política de Privacidade (https://www.sanitasmoveis.com.br/pagina/termos-e-condicoes.html)
em Vindo a Sanitas Móveis! Precisa de ajuda?

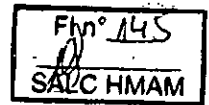

INSTITUCIONAL

Fale Conosco

Termos e Condições (<https://www.sanitasmoveis.com.br/pagina/termos-e-condicoes.html>)

FORMAS DE PAGAMENTO

Confira nossas formas de pagamento:

COMPRE COM SEGURANÇA

A sua segurança virtual é a nossa prioridade!

(<http://www.google.com/safebrowsing/diagnostic?site=www.sanitasmoveis.com.br>)

Sanitas Móveis Eireli - CNPJ: 20.453.993/0001-64 © Todos os direitos reservados. 2022

(<http://www.netzee.com.br>)

Logomarca Loja Integrada (https://www.lojaintegrada.com.br?utm_source=lojas&utm_medium=rodape&utm_campaign=sanitasmoveis.com.br)

Utilizamos cookies para que você tenha a melhor experiência em nosso site. Para saber mais acesse nossa página de Política de Privacidade (<https://www.sanitasmoveis.com.br/pagina/termos-e-condicoes.html>)
Seja Bem Vindo a Sanitas Móveis! Precisa de ajuda?)

Entendi

Fm° 146
SALC HMAM

13

CARRO DE CURATIVOS.

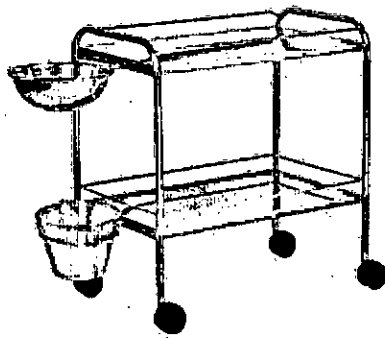

Carro Curativo Inox - Balde e Bacia

Referência: 5633

R\$ 1.517,82

à vista com 2% de desconto no Boleto ou Pix.

ou R\$ 1.548,80

Em até 6x R\$ 258,13 sem juros

Quantidade



ADICIONAR AO CARRINHO

Calcule o valor e o prazo de entrega

CALC

[Não sei meu CEP](#)

COMPARTILHE



Descrição do Produto

Carro Curativo Inox - Balde e Bacia

Armação tubular, tampo e prateleira em chapa de aço inox, pés, varandas e suporte para balde e bacia inox, pés com rodízios de 3", acompanha 01 balde



Finº 148
SALC HMAM

ESCREVER AVALIAÇÃO

ibilidade Aparelho de Pressão Estetoscópio Aparelho Médico Equipamento Hospitalar Móveis hospitalares Modelos

ASSINE NOSSA NEWSLETTER

Fique por dentro de todas as novidades, lançamentos e promoções da Center Medical

Nome

Endereço de email

CADASTRAR

SAC E TELEVENDAS
(11) 2424 7213

NOSSO WHATSAPP
[clique aqui](#)

E-MAIL
sac@centermedical.com.br

INSTITUCIONAL

Empresa

Política De Privacidade

Dúvidas Frequentes

É Seguro De Comprar

Mapa Do Site

REDES SOCIAS

ATENDIMENTO

Fale Conosco

Trocas E Devoluções

Política De Entrega

MAIS BUSCADOS

Estetoscópio

Oxímetro

Esfigmomanômetro

Equipamentos

FORMAS DE
PAGAMENTOS

VISA



SEGURANÇA



Centermedical - Av Andrômeda, 885 - Alphaville - Barueri - SP 06473-000 - CNPJ 06.039.466/0001-87

Plataforma



wicomm



R\$ (BRL) 1.359,74

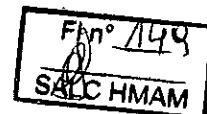

R\$ 1.223,77 à vista com desconto Boletão ou Pix
ou 10x de R\$ 135,97 Sem juros Cartão de Crédito

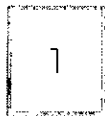

CALCULE O FRETE

CEP:

CALCULAR

Descrição Geral (https://www.cirurgicapassos.com.br/moveis-hospitalares/carro-curativo-inox-com-balde-e-bacia-com-rodas-mt231i?parceiro=3944&gclid=CjwKCAiAheacBhB8EiwAltVO2_kjRGQjEucEZsRIUVnZEYYUojXB9toSly828rq63-qcl3DkFuJG9RoCqdcQAvD_BwE#)

Avaliações (https://www.cirurgicapassos.com.br/moveis-hospitalares/carro-curativo-inox-com-balde-e-bacia-com-rodas-mt231i?parceiro=3944&gclid=CjwKCAiAheacBhB8EiwAltVO2_kjRGQjEucEZsRIUVnZEYYUojXB9toSly828rq63-qcl3DkFuJG9RoCqdcQAvD_BwE#)

DESCRIÇÃO:

- Estrutura tubular em aço inox de 7/8" (22,22mm) com parede 1,2mm.
- Tampo e prateleira confeccionado em chapa de aço inox 430 com 0,75mm de espessura.
- Extremidades das prateleiras com acabamento sem arestas cortantes.
- Varanda (guarnição) em aço inox de 1/4" (6,35mm) em volta das prateleiras.
- Suporte de balde e bacia em aço inox 5/16" (7,93mm).
- Acompanha balde em aço inox com capacidade de 10 litros e 20cm de diâmetro.
- Acompanha bacia em aço inox de 30cm de diâmetro.
- Acabamento polido.
- Pés com rodízios giratórios de 50mm (2") de diâmetro.
- Peso máximo suportado por prateleira: 20 Kg.

DIMENSÕES:

- Largura: 0,40m
- Altura: 0,80m
- Profundidade: 1,10m
- Peso: 12 Kg





Social Media

Facebook Cirúrgica Passos (<http://www.facebook.com/CirurgicaPassos>)



(<http://www.facebook.com/CirurgicaPassos>)



(<http://www.instagram.com/cirurgicapassos>)

DESENVOLVIDO POR

 VIRTUALITI (<https://virtualiti.com.br/>)

 tray (<https://www.tray.com.br/>)

CNPJ: 23.490.938/0001-32

Razão Social: Cirúrgica Passos

Endereço: Rua Pedro Collere, 976 Loja - Vila Izabel, Curitiba - PR

© 2020 Cirúrgica Passos - Todos os direitos reservados.

Todas as regras e valores são válidos apenas para pedidos realizados em nossa loja virtual. Nossa loja física possui estoque e valores diferentes dos praticados em nosso e-commerce.

(<https://api.whatsapp.com/send?phone=5541984951141>)



Disponibilidade Aparelho de Pressão Estetoscópio Aparelho Médico Equipamento Hospitalar Móveis hospitalares Modelos

Center Medical > Equipamento Médico-Hospitalar > Móveis Hospitalares > Carro para Curativo > Carro Curativo Inox - Balde e Bacia

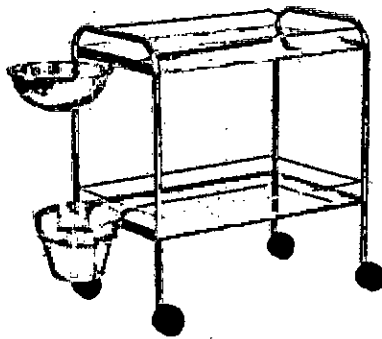

Carro Curativo Inox - Balde e Bacia

Referência: 5633

R\$ 1.517,82

à vista com 2% de desconto no Boleto ou Pix.

ou R\$ 1.548,80

Em até 6x R\$ 258,13 sem juros

Quantidade

- 1 +

ADICIONAR AO CARRINHO

Calcule o valor e o prazo de entrega

CALCULAR

[Não sei meu CEP](#)

COMPARTILHE



Descrição do Produto

Carro Curativo Inox - Balde e Bacia

Armação tubular, tampo e prateleira em chapa de aço inox, pés, varandas e suporte para balde e bacia inox, pés com rodízios de 3", acompanha 01 balde



ESCREVER AVALIAÇÃO

ibilidade Aparelho de Pressão Estetoscópio Aparelho Médico Equipamento Hospitalar Móveis hospitalares Modelos

ASSINE NOSSA NEWSLETTER

Fique por dentro de todas as novidades, lançamentos e promoções da Center Medical

Nome	Endereço de email	CADASTRAR
------	-------------------	-----------

SAC E TELEVENDAS
(11) 2424 7213

NOSSO WHATSAPP
[clique aqui](#)

E-MAIL
sac@centermedical.com.br

INSTITUCIONAL

Empresa
Política De Privacidade
Dúvidas Frequentes
É Seguro De Comprar
Mapa Do Site

REDES SOCIAS

ATENDIMENTO

Fale Conosco
Trocas E Devoluções
Política De Entrega

MAIS BUSCADOS

Estetoscópio
Oxímetro
Esfigmomanômetro
Equipamentos

FORMAS DE
PAGAMENTOS

SEGURANÇA



Fl. nº 153
SALE HMAM

14

ESTAÇÃO DE TRABALHO COM NICHOS E CAIXINHA.

FIL: 154
SALC HMAM

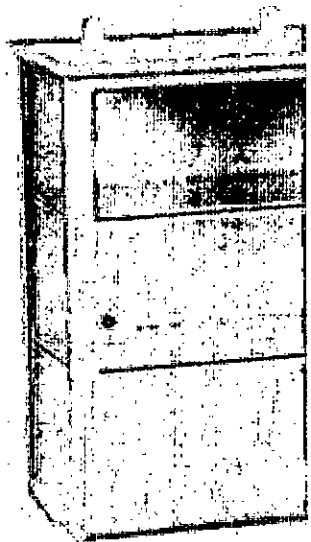

5 de 5

(2) Clique e veja!

Armário Vitrine Para Medicamentos

R\$589,33

com 5% no boleto

ou R\$620,35 em até 6x R\$103,39 s/ juros

- 1 +

COMPRAR

ORÇAMENTO POR WHATSAPP

SKU: 1016 Categoria: Armário Vitrine

Descrição

Peso	19 kg
Dimensão da embalagem	53 cm x 33 cm x 68 cm





50 cm x 65 cm x 30 cm (C x A x L)



Cor

Branco

Tranca

Com chave

Prateleiras

2

Vidros

Frontal, prateleiras e lateral

Indicação de uso

Parede

Garantia

Doze Meses

Veja opiniões de quem já comprou

5/5

NOTA DO PRODUTO



Baseado em 2 avaliações

dos clientes recomendam este produto

Avaliações mais recentes

exibindo:

mais recentes



100%



o produto e muito bom acabamento e espaço ideal para os primeiros socorros bom bom bom bom bom bom bom bom

Sim, eu recomendo este produto

Esta avaliação foi útil?

0

Thiago G. 07/04/2022

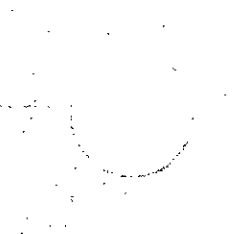

Como faz para fixar na parede?

Manoela, como vai? Acompanha parafusos para ser fixado na parede de qualquer comodo. Ficamos à disposição em caso de mais dúvidas. Att, Mobiloc.

Você tem alguma pergunta?

Escreva uma pergunta

Perguntar

Produtos relacionados

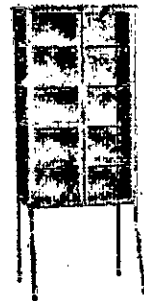
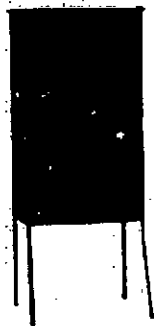



(0)

Armário Vitrine 1 Porta
Preto

R\$984,20

com 5% no boleto





Alguma dúvida?

Segunda-feira à Sexta-feira das 08:00 às 18:00 (exceto feriados)



CHAT



TELEFONE



E-MAIL



**BAIXE AQUI NOSSO
CATÁLOGO**

Nossos Contatos



E-mail: vendas@mobiloc.com.br

Links Importantes

[Blog](#)

[Minha Conta](#)

[Fale Conosco](#)

Redes Sociais

[Facebook](#)

[Instagram](#)

Segurança

CLIQUE AQUI
ReclameAQUI

Fim° 160
SALC HMAM

 *Pesquise por produtos ou categorias*

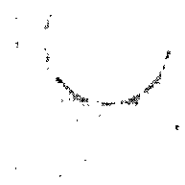

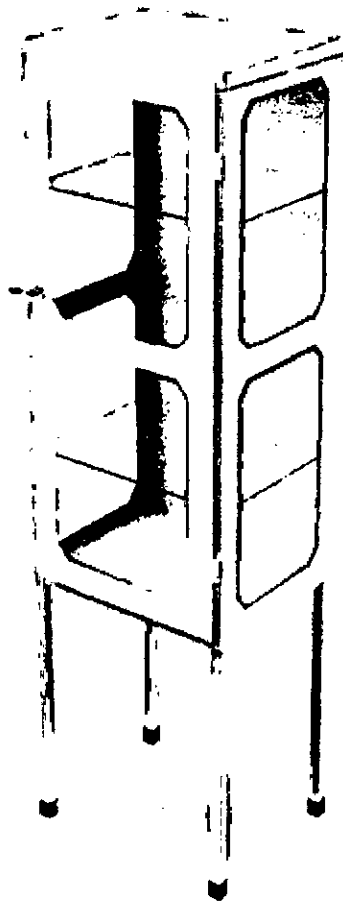

(https://api.whatsapp.com/send?text=Arm%C3%A1rio%20Vitrine%20com%201%20Porta%20-%20Sanitas%20M%C3%B3veis%20http%3A%2F%2Fwww.sanitasmoveis.com.br/armario-vitrine-com-1-porta-sanitas-moveis)



Armário Vitrine com 1 Porta - Sanitas Móveis

Código: S-0010 Marca: Sanitas Móveis (https://www.sanitasmoveis.com.br/marca/sanitas-moveis.html)

♥ Adicionar aos favoritos

R\$ 789,00

R\$ 755,00

1

COMPRAR

até 6x de R\$ 125,83 sem juros
ou R\$ 717,25 via Boleto Bancário

Compra segura

3x de R\$ 251,66 sem juros
4x de R\$ 188,75 sem juros
5x de R\$ 151,00 sem juros
6x de R\$ 125,83 sem juros

9x de R\$ 101,49
10x de R\$ 93,03
11x de R\$ 86,13
12x de R\$ 80,40



R\$ 717,25



R\$ 717,25

 **CALCULE O FRETE**

CEP

OK

Especificações:

Marca: Saltem Móveis Hospitalares

Modelo: 1 Porta

Cor: Branco

Estrutura:

Teto e Base do armário fabricados em Aço SAE 1020, chapa # 20 (0,90 mm de espessura), Fundo do armário fabricado em Aço SAE 1020, chapa # 24 (0,60 mm de espessura), e, Porta do armário fabricada em Aço SAE 1020, chapa # 18 (1,20 mm de espessura).

Porta:

Fechamento em vidro cristal, Altura 925 x Largura 395 mm x 03 mm de espessura com fechadura cilíndrica.

Laterais:

Fechamento vidro cristal, Altura 985 x Largura 390 mm x 03 mm de espessura.

Prateleiras:

03 prateleiras fabricadas em vidro cristal, Comprimento 480 x Largura 380 mm x 04 mm de espessura. Espaçamento entre prateleiras: Base ao 1º Patamar: 245 mm, 1º Patamar ao 2º Patamar: 210 mm, 2º Patamar ao 3º Patamar: 205 mm, 3º Patamar ao teto: 213 mm.

Pés:

Fabricados em Aço SAE 1020, tubo quadrado de 25 x 25 x 1,2 mm de espessura, com ponteiros de PVC externa.

Acabamento:

Pintura eletrostática (pó) secagem em estufa e/ou tratamento antiferruginoso.

Dimensões:

Utilizamos cookies para melhorar a sua experiência em nosso site. Para saber mais, consulte nossa página de Política de Privacidade (<https://www.saltemoveis.com.br/pagina/termos-e-condicoes.html>)

Seja bem vindo a Sanitas Móveis! Precisa de ajuda?

Capacidade de carga estática por prateleira:

Entendi

08 Kg. Q

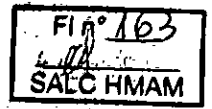

Embalagem:

Engradado de madeira e papelão. Dimensões do engradado de madeira: Altura= 1563 mm, Largura = 567 mm, Comprimento = 458 mm.

Conteúdo da embalagem:

01 Armário Vitrine (01 Porta) e 03 Prateleiras (Vidro)

Peso aproximado do produto:

21 Kg.

Peso aproximado produto e embalagem:

35,6 Kg.

Produtos relacionados

(<https://www.sanitasmoveis.com.br/armario-vitrine-de-parede-1-porta-sanitas-moveis>) 

8% Desconto

Armário Vitrine De Parede 1 Porta - Sanitas Móveis...

R\$ 634,00

R\$ 584,00

até 6x de R\$ 97,33 sem juros
ou R\$ 554,80 via Boleto Bancário

(<https://www.sanitasmoveis.com.br/armario-vitrine-2-portas-sanitas-moveis>) 

16% Desconto

Fl. nº 164

SALC HMAM

Armário Vitrine 2 Portas - Sanitas Móveis
(<https://www.sanitasmoveis.com.br...>)

R\$ 1.166,00

R\$ 1.054,00

até 6x de R\$ 175,66 sem juros
ou R\$ 1.001,30 via Boleto Bancário

(<https://www.sanitasmoveis.com.br/armario-vitrine-com-1-porta-vitrine-em-acrilico-sanitas-moveis>) 

11% Desconto

Armário Vitrine com 1 Porta Visor em Acrílico - Sanitas Móveis...

R\$ 789,00

R\$ 699,00

Utilizamos cookies para que você tenha a melhor experiência em nosso site. Para saber mais acesse nossa página de **Política de Privacidade** (<https://www.sanitasmoveis.com.br/pagina/termos-e-condicoes.html>)

Entendi

(<https://www.sanitasmoveis.com.br/armario-vitrine-2-portas-visor-em-acrilico-sanitas-moveis>) 

16% Desconto

Armário Vitrine 2 Portas Visor em Acrílico - Sanitas Móveis...

R\$ 1.189,00

R\$ 999,00

Q

INSTITUCIONAL

Fale Conosco

Termos e Condições (<https://www.sanitasmoveis.com.br/pagina/termos-e-condicoes.html>)

FORMAS DE PAGAMENTO

Confira nossas formas de pagamento:

COMPRE COM SEGURANÇA

A sua segurança virtual é a nossa prioridade!

(<http://www.google.com/safebrowsing/diagnostic?site=www.sanitasmoveis.com.br>)

Sanitas Móveis Eireli - CNPJ: 20.453.993/0001-64 © Todos os direitos reservados. 2022

(<http://www.netzee.com.br>)

Logomarca Loja Integrada (https://www.lojaintegrada.com.br?utm_source=lojas&utm_medium=rodape&utm_campaign=sanitasmoveis.com.br)



.....
.....
.....

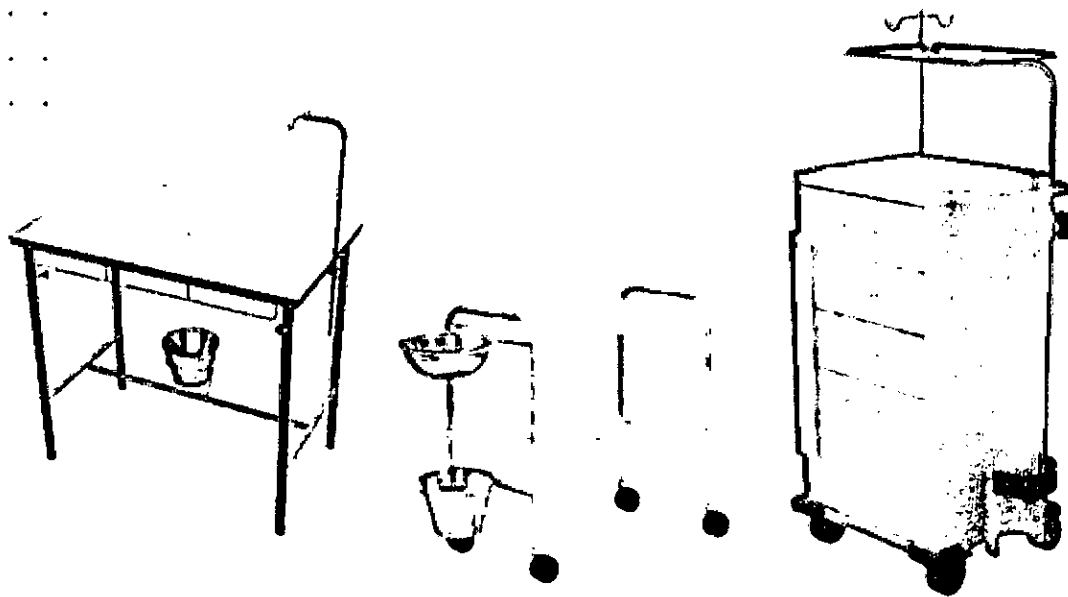

SEMPRE PENSANDO EM

Móveis Prontos

Confira Produtos

SAIBA MAIS »

<https://www.sanitasmoveis.com.br/pronta-entrega>)

Início (<https://www.sanitasmoveis.com.br/>) Linha Veterinária (<https://www.sanitasmoveis.com.br/veterinaria>)
Armário Vitrine (<https://www.sanitasmoveis.com.br/armario-vitrine>)



FIR° 167
SALC HMAM

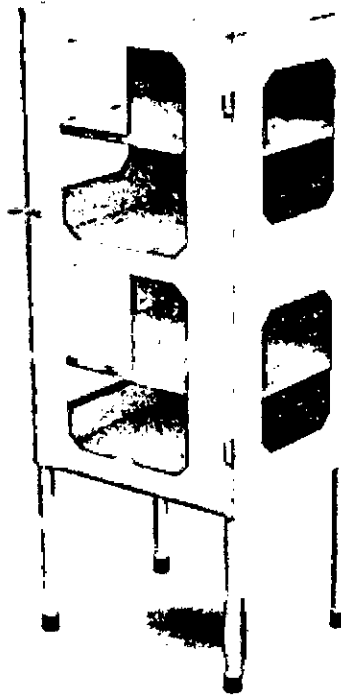

(<https://api.whatsapp.com/send?text=Arm%C3%A1rio%20Vitrine%20com%201%20Porta%20Visor%20em%20Acr%C3%ADlico%20-%20Sanitas%20M%C3%B3veis%20http%3A%2F%2Fwww.sanitasmoveis.com.br/armario-vitrine-com-1-porta-vitrine-em-acrilico-sanitas-moveis>)

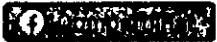

Armário Vitrine com 1 Porta Visor em Acrílico - Sanitas Móveis

Código: S-8154 Marca: Sanitas Móveis (<https://www.sanitasmoveis.com.br/marca/sanitas-moveis.html>)

♥ Adicionar aos favoritos

R\$ 789,00

R\$ 699,00

até 6x de R\$ 116,50 sem juros
ou R\$ 664,05 via Boleto Bancário

1

COMPRAR

Compra segura

VISA



Parcelas ▼

Utilizamos cookies para que você tenha a melhor experiência em nosso site. Para saber mais acesse nossa página de [Política de Privacidade](https://www.sanitasmoveis.com.br/pagina/termos-e-condicoes.html) (<https://www.sanitasmoveis.com.br/pagina/termos-e-condicoes.html>)

em Vindo a Sanitas Móveis! Precisa de ajuda?)

Entendi

1x de R\$ 699,00 sem juros
2x de R\$ 349,50 sem juros
3x de R\$ 233,00 sem juros
4x de R\$ 174,75 sem juros
5x de R\$ 139,80 sem juros
6x de R\$ 116,50 sem juros

7x de R\$ 116,41
8x de R\$ 103,77
9x de R\$ 93,96
10x de R\$ 86,13
11x de R\$ 79,74
12x de R\$ 74,43

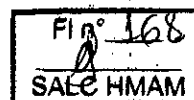

R\$ 664,05

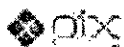

R\$ 664,05

 **CALCULE O FRETE**

CEP

OK

Modelo: Armário Vitrine 1 Porta (Visor em acrílico)

Cor: Branco

Peso: 15 Kg

- Porta com fechadura cilíndrica fundo e teto em chapa de aço, pintura epóxi
- Porta e laterais com visor em acrílico
- 3 prateleiras em aço carbono, pintura epóxi

Capacidade de Carga Estática por Prateleira: 8 Kg

Pés: Fabricados em Aço SAE 1020, tubo Redondo, com ponteiros de PVC externa.

Dimensões externas aproximadas:

- Comprimento 50cm
- Profundidade: 40 cm
- Altura: 1,46 cm

Produtos relacionados

(<https://www.sanitasmoveis.com.br/armario-vitrine-2-portas-visor-em-acrilico-sanitas-moveis>)
16% Desconto



**Armário Vitrine 2 Portas Visor em Acrílico
- Sanitas Móveis...**

~~R\$ 1.189,00~~

R\$ 999,00

até 6x de R\$ 166,50 sem juros
ou R\$ 949,05 via Boleto Bancário

(<https://www.sanitasmoveis.com.br/armario-vitrine-com-1-porta-sanitas-moveis>)
4% Desconto

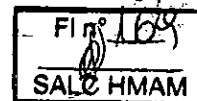

**Armário Vitrine com 1 Porta - Sanitas
Móveis...**

~~R\$ 789,00~~

R\$ 755,00

até 6x de R\$ 125,83 sem juros
ou R\$ 717,25 via Boleto Bancário

(<https://www.sanitasmoveis.com.br/armario-vitrine-de-parede-1-porta-sanitas-moveis>)
8% Desconto



(<https://www.sanitasmoveis.com.br/armario-vitrine-2-portas-sanitas-moveis>)
10% Desconto



Utilizamos cookies para que você tenha a melhor experiência em nosso site. Para saber mais acesse nossa página

<https://www.sanitasmoveis.com.br/pagina/termos-e-condicoes.html>

de **Política de Privacidade** (https://www.sanitasmoveis.com.br/pagina/termos-e-condicoes.html)
55 11 913546828 | Text - Seja Bem Vindo a Sanitas Móveis! Precisa de ajuda?)

**Armário Vitrine De Parede 1 Porta -
Sanitas Móveis...**

~~R\$ 634,00~~

R\$ 584,00

Armário Vitrine 2 Portas - Sanitas Móveis
(<https://www.sanitasmoveis.com.br...>)

~~R\$ 1.166,00~~

R\$ 1.054,00

Entendi

Q

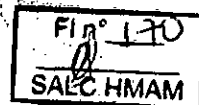

INSTITUCIONAL

Fale Conosco

Termos e Condições (<https://www.sanitasmoveis.com.br/pagina/termos-e-condicoes.html>)

FORMAS DE PAGAMENTO

Confira nossas formas de pagamento:

COMPRE COM SEGURANÇA

A sua segurança virtual é a nossa prioridade!

(<http://www.google.com/safebrowsing/diagnostic?site=www.sanitasmoveis.com.br>)

Sanitas Móveis Eireli - CNPJ: 20.453.993/0001-64 © Todos os direitos reservados. 2022

(<http://www.netzee.com.br>)

Logomarca Loja Integrada (https://www.lojaintegrada.com.br?utm_source=lojas&utm_medium=rodape&utm_campaign=sanitasmoveis.com.br)

Utilizamos cookies para que você tenha a melhor experiência em nosso site. Para saber mais acesse nossa página de Política de Privacidade (<https://www.sanitasmoveis.com.br/pagina/termos-e-condicoes.html>)
5511913346828?text=Seja Bem Vindo a Sanitas Móveis! Precisa de ajuda?)

Entendi



Digite o que você procura



Dúvidas?



Favoritos(/conta/favorito/listar)



Minha Conta



Carrinho

(<https://www.sanitasmoveis.com.br/carrinho/index>)
0 itens

SOLICITE UM ORÇAMENTO

Fale Com a Nossa Equipe

Email: atendimento@sanitasmc.com.br

Telefone: (11) 3851-9373 | Whatsapp

<https://api.whatsapp.com/send?phone=5511913546828&text=Seja+bem+Vindo+a+Sanitas+M%C3%B3veis%21+Precisa+de+ajuda%3F&type=chat>

[Início \(https://www.sanitasmoveis.com.br/\)](https://www.sanitasmoveis.com.br/) [Linha Veterinária \(https://www.sanitasmoveis.com.br/veterinaria\)](https://www.sanitasmoveis.com.br/veterinaria)

[Armário Vitrine \(https://www.sanitasmoveis.com.br/armario-vitrine\)](https://www.sanitasmoveis.com.br/armario-vitrine)

Utilizamos cookies para que você tenha a melhor experiência em nosso site. Para saber mais acesse nossa página de [Política de Privacidade \(https://www.sanitasmoveis.com.br/pagina/termos-e-condicoes.html\)](https://www.sanitasmoveis.com.br/pagina/termos-e-condicoes.html)
<https://wa.me/5511913546828?text=Seja+bem+Vindo+a+Sanitas+M%C3%B3veis!+Precisa+de+ajuda?>

Entendi

7/1/2012

15

APARELHO DE MAMOGRAFIA
DIGITAL

001 - PASS Ex item 15

MEDIA	MEDIANA	MENOR
R\$	R\$	R\$
1.084.388,88	901.077,75	845.400

Quantidade total de registros: 4

Registros apresentados: 1 a 4

FILTROS APLICADOS

Código Material/Serviço Ano da Compra
442891 2022, 2021

RESULTADO 1

DADOS DA COMPRA

Identificação da Compra: 00022/2021

Número do Item: 00011

Objeto da Compra: Pregão Eletrônico - O objeto da presente licitação é a escolha da proposta mais vantajosa para AQUISIÇÃO DE EQUIPAMENTOS MÉDICOS HOSPITALARES DE IMAGEM E HEMODIÁLISE conforme condições, quantidades e exigências estabelecidas neste instrumento e especificações detalhadas, mediante SISTEMA DE REGISTRO DE PREÇO, do tipo menor preço, com validade de 12 (doze) meses.

Quantidade Ofertada: 1

Valor Proposto Unitário: R\$ 1.090.000

Valor Unitário do Item: R\$ 845400

Código do CATMAT: 442891

Descrição do Item: MAMÓGRAFO, AJUSTE:MICROPROCESSADO C/ SOFTWARE, COMPONENTE:IMAGEM DIGITAL, POTÊNCIA MÁXIMA:RAIO-X ATÉ 80 MA, COMPRESSÃO:CERCA DE 5 CM DE COMPRESSÃO, ADICIONAL:C/ SISTEMA DE LOCALIZAÇÃO P/ BIÓPSIA, OUTROS COMPONENTES:POR ESTEREOTAXIA, ACESSÓRIOS:MESA PACIENTE, GERADOR, TECLADO/TELA LCD PORTÁTIL, CARACTERÍSTICAS ADICIONAIS :PUNÇÃO MANUAL

Descrição Complementar:

Unidade de Fornecimento: UNIDADE

Modalidade da Compra: Pregão

Forma de Compra: SISRP

Marca: VMI TECNOLOGIAS

Data do Resultado: 18/11/2021

DADOS DO FORNECEDOR

Nome do Fornecedor: VMI TECNOLOGIAS LTDA.

CNPJ/CPF: 02659246000103

Porte do Fornecedor: Outros

DADOS DO ÓRGÃO

Número da UASG: 155023 - HOSPITAL UNIVERSITÁRIO LAURO WANDERLEY

Órgão: EMPRESA BRASILEIRA DE SERVIÇOS HOSPITALARES

Órgão Superior: MINISTERIO DA EDUCACAO

RESULTADO 2

DADOS DA COMPRA

Identificação da Compra: 00004/2021

Número do Item: 00057

Objeto da Compra: Pregão Eletrônico - O objeto da presente licitação é a escolha da proposta mais vantajosa para a aquisição de Material Permanente em proveito do Hospital de Guarnição de Alegrete e demais Organizações Militares da Guarnição, conforme condições, quantidades e exigências estabelecidas neste edital e seus anexos.

Quantidade Ofertada: 1

Valor Proposto Unitário: R\$ 1.100.000

Valor Unitário do Item: R\$ 892000

Código do CATMAT: 442891

Descrição do Item: MAMÓGRAFO, AJUSTE:MICROPROCESSADO C/ SOFTWARE, COMPONENTE:IMAGEM DIGITAL, POTÊNCIA MÁXIMA:RAIO-X ATÉ 80 MA, COMPRESSÃO:CERCA DE 5 CM DE COMPRESSÃO, ADICIONAL:C/ SISTEMA DE LOCALIZAÇÃO P/ BIÓPSIA, OUTROS COMPONENTES:POR ESTEREOTAXIA, ACESSÓRIOS:MESA PACIENTE, GERADOR, TECLADO/TELA LCD PORTÁTIL, CARACTERÍSTICAS ADICIONAIS :PUNÇÃO MANUAL

Descrição Complementar:

Unidade de Fornecimento: UNIDADE

Modalidade da Compra: Pregão

Forma de Compra: SISRP

Marca: SIEMENS

Data do Resultado: 14/06/2022

DADOS DO FORNECEDOR

Nome do Fornecedor: SIEMENS HEALTHCARE DIAGNOSTICOS LTDA.

CNPJ/CPF: 01449930000602

Porte do Fornecedor: Outros

DADOS DO ÓRGÃO

Número da UASG: 160359 - HOSPITAL DA GUARNICAO DE ALEGRETE/RS

Órgão: COMANDO DO EXERCITO

Órgão Superior: MINISTERIO DEFESA



RESULTADO 3

DADOS DA COMPRA

Identificação da Compra: 00047/2021

Número do Item: 00035

Objeto da Compra: Pregão Eletrônico - Aquisição de Equipamentos Médico Hospitalares

Quantidade Ofertada: 2

Valor Proposto Unitário: R\$ 1.500.000

Valor Unitário do Item: R\$ 910155,5

Código do CATMAT: 442891

Descrição do Item: MAMÓGRAFO, AJUSTE:MICROPROCESSADO C/ SOFTWARE, COMPONENTE:IMAGEM DIGITAL, POTÊNCIA MÁXIMA:RAIO-X ATÉ 80 MA, COMPRESSÃO:CERCA DE 5 CM DE COMPRESSÃO, ADICIONAL:C/ SISTEMA DE LOCALIZAÇÃO P/ BIÓPSIA, OUTROS COMPONENTES:POR ESTEREOTAXIA, ACESSÓRIOS:MESA PACIENTE, GERADOR, TECLADO/TELA LCD PORTÁTIL, CARACTERÍSTICAS ADICIONAIS :PUNÇÃO MANUAL

Descrição Complementar:

Unidade de Fornecimento: UNIDADE

Modalidade da Compra: Pregão

Forma de Compra: SISRP

Marca: METALTRONICA

Data do Resultado: 12/11/2021

DADOS DO FORNECEDOR

Nome do Fornecedor: CHROME TECNOLOGIA INDUSTRIA COMERCIO IMPORTACAO EXPORTACAO EIRELI

CNPJ/CPF: 22208295000129

Porte do Fornecedor: Pequena Empresa

DADOS DO ÓRGÃO

Número da UASG: 155901 - HOSPITAL ESCOLA DA UNIV. FEDERAL DE PELOTAS

Órgão: EMPRESA BRASILEIRA DE SERVIÇOS HOSPITALARES

Órgão Superior: MINISTERIO DA EDUCACAO

16

APARELHO DE ULTRASSONOGRAFIA

002 - PAASSE~~x~~ item 16

MÉDIA	MEDIANA	MENOR
R\$ 250.500,00	R\$ 250.500,00	R\$ 216.000

Quantidade total de registros: 4

Registros apresentados: 1 a 4

FILTROS APLICADOS

Código Material/Serviço Ano da Compra
460314 **2022, 2021**

RESULTADO 1

DADOS DA COMPRA

Identificação da Compra: 00026/2021

Número do Item: 00001

Objeto da Compra: Pregão Eletrônico - Registro de Preços para aquisição de equipamentos médicos (ultrassom fixo, ultrassom móvel, cardiografador, negatoscópio e suporte de soro) para atender às necessidades da Secretaria Municipal da Saúde.

Quantidade Ofertada: 1

Valor Proposto Unitário: R\$ 260.700

Valor Unitário do Item: R\$ 216000

Código do CATMAT: 460314

Descrição do Item: APARELHO ULTRASSONOGRRAFIA, MATERIAL GABINETE:UNIDADE C/ RODÍZIO, APLICAÇÃO:MULTIFUNCIONAL, CARACTERÍSTICAS ADICIONAIS:DOPPLER COLORIDO, MODO CONTÍNUO E PULSADO, OUTROS COMPONENTES:MONITOR ALTA RESOLUÇÃO, COMPONENTES ADICIONAIS:AJUSTE DIGITAL, C/ PAINEL DE CONTROLE

Descrição Complementar:

Unidade de Fornecimento: UNIDADE

Modalidade da Compra: Pregão

Forma de Compra: SISRP

Marca: PHILIPS

Data do Resultado: 09/03/2022

DADOS DO FORNECEDOR

Nome do Fornecedor: PHILIPS MEDICAL SYSTEMS LTDA

CNPJ/CPF: 58295213002111

Porte do Fornecedor: Outros

DADOS DO ÓRGÃO

Número da UASG: 926321 - SECRETARIA MUNIC.DE PLANEJAMENTO E ORÇAMENTO

Órgão: ESTADO DE SERGIPE

Órgão Superior: REPUBLICA FEDERATIVA DO BRASIL

RESULTADO 2

DADOS DA COMPRA

Identificação da Compra: 00167/2021

Número do Item: 00002

Objeto da Compra: Pregão Eletrônico - Aquisição de Equipamentos Médico-Hospitalares (Aparelho de Raios-X digital, Pupilômetro, Dermatoscópio Digital e outros) diversos para atender o HUCAM/EBSERH/UFES.

Quantidade Ofertada: 1

Valor Proposto Unitário: R\$ 299.000

Valor Unitário do Item: R\$ 223000

Código do CATMAT: 460314

Descrição do Item: APARELHO ULTRASSONOGRAFIA, MATERIAL GABINETE:UNIDADE C/ RODÍZIO, APLICAÇÃO:MULTIFUNCIONAL, CARACTERÍSTICAS ADICIONAIS:DOPPLER COLORIDO, MODO CONTÍNUO E PULSADO, OUTROS COMPONENTES:MONITOR ALTA RESOLUÇÃO, COMPONENTES ADICIONAIS:AJUSTE DIGITAL, C/ PAINEL DE CONTROLE

Descrição Complementar:

Unidade de Fornecimento: UNIDADE

Modalidade da Compra: Pregão

Forma de Compra: SISPP

Marca: MINDRAY

Data do Resultado: 11/04/2022

DADOS DO FORNECEDOR

Nome do Fornecedor: PROCIFAR DISTRIBUIDORA DE MATERIAL HOSPITALAR LTDA

CNPJ/CPF: 14722938000120

Porte do Fornecedor: Outros

DADOS DO ÓRGÃO

Número da UASG: 155012 - HOSPITAL U. CASSIANO ANTONIO DE MORAIS

Órgão: EMPRESA BRASILEIRA DE SERVIÇOS HOSPITALARES

Órgão Superior: MINISTERIO DA EDUCACAO

RESULTADO 3

DADOS DA COMPRA

Identificação da Compra: 00062/2022

Número do Item: 00001

Objeto da Compra: Pregão Eletrônico - Registro de preços visando a eventual aquisição de Equipamentos Médicos Hospitalares para o Hospital das Clínicas de Pernambuco

Quantidade Ofertada: 2

Valor Proposto Unitário: R\$ 325.000

Valor Unitário do Item: R\$ 278000

Código do CATMAT: 460314

Descrição do Item: APARELHO ULTRASSONOGRRAFIA, MATERIAL GABINETE:UNIDADE C/ RODÍZIO, APLICAÇÃO:MULTIFUNCIONAL, CARACTERÍSTICAS ADICIONAIS:DOPPLER COLORIDO, MODO CONTÍNUO E PULSADO, OUTROS COMPONENTES:MONITOR ALTA RESOLUÇÃO, COMPONENTES ADICIONAIS:AJUSTE DIGITAL, C/ PAINEL DE CONTROLE

Descrição Complementar:

Unidade de Fornecimento: UNIDADE

Modalidade da Compra: Pregão

Forma de Compra: SISRP

Marca: SIEMENS

Data do Resultado: 05/09/2022

DADOS DO FORNECEDOR

Nome do Fornecedor: SIEMENS HEALTHCARE DIAGNOSTICOS LTDA.

CNPJ/CPF: 01449930000602

Porte do Fornecedor: Outros

DADOS DO ÓRGÃO

Número da UASG: 155022 - HOSPITAL DAS CLINICAS DE PERNAMBUCO

Órgão: EMPRESA BRASILEIRA DE SERVIÇOS HOSPITALARES

Órgão Superior: MINISTERIO DA EDUCACAO

17

APARELHO DE DENSITOMETRIA

ÓSSEA

003 - PASSER x item 17

GE



Solicitação de Orçamento para aquisição de um equipamento de Densitometria Óssea

De: IMAGEM RX (imagemrx@yahoo.com)

Para: melissa.fonseca@ge.com; enzo.mendes@ge.com; renata.moreira@ge.com; vanessa.cezar@ge.com

Data: quinta-feira, 17 de novembro de 2022 19:31 AMT

Boa noite.

Solicito a possibilidade de cotação de um equipamento de Densitometria Óssea com as suas características elencadas no documento constante do anexo.



001 - SOLICITAÇÃO DE ORÇAMENTO GE.docx

38.1kB



MINISTÉRIO DA DEFESA
EXÉRCITO BRASILEIRO
HOSPITAL MILITAR DE ÁREA DE MANAUS

Manaus, 17 de Novembro de 2022.

A Empresa: GE Healthcare do Brasil Comércio e Serviços para Equipamentos Médico-Hospitalares LTDA. CNPJ/MF nº 00.029.372/0001-40

Endereço: - Avenida Magalhães de Castro, nº 4.800, 12º andar - Cidade Jardim Corporate Center - Continental Tower - São Paulo - SP – CEP: 05502-001

Assunto: solicitação de orçamento

Senhor Administrador,

1. Prezado fornecedor, solicito verificar a possibilidade de realizar orçamento do equipamento abaixo elencado, na quantidade e especificação descrita, visando atender às necessidades do Hospital Militar de Área de Manaus.

Item	Descrição/Especificação	Und	Qty
1	<p><u>APARELHO DENSITOMETRIA ÓSSEA</u></p> <ul style="list-style-type: none"> - TIPO CORPO INTEIRO - TECNOLOGIA FAN BEAM - DXA COM IVA (AVALIAÇÃO IMEDIATA COLUNA) - SISTEMA OPERACIONAL COMPATÍVEL, PREFERENCIALMENTE MICROSOFT - CARACTERÍSTICAS ADICIONAIS SISTEMA DE VARREDURA DE MULTIDETECTORES - 64 DETE <p><u>DESCRIPTIVO COMPLEMENTAR:</u></p> <ul style="list-style-type: none"> - APARELHO PARA DENSITOMETRIA ÓSSEA POR RAIOS - X COM NO MÍNIMO 16 DETECTORES E TECNOLOGIA PARA AQUISIÇÃO DE IMAGENS EM ÚNICA PASSAGEM SEM SOBREPOSIÇÃO OU SUB AMOSTRAGEM DE DADOS, POR RAIOS-X DE FEIXE MÚLTIPLO (TECNOLOGIA FAN. BEAM OU SUPERIOR). - CARACTERÍSTICAS TÉCNICAS MÍNIMAS: - RAIOS-X: 100KVP /140KVP FATOR DE MAGNIFICAÇÃO: 2,5X; 100KVP /140KVP FATOR DE MAGNIFICAÇÃO: 2,5X; 	Und	01

<ul style="list-style-type: none">- TECNOLOGIA POR FEIXE DE RAIOS-X LINEAR UTILIZANDO MESA MOTORIZADA E BRAÇO EM C COM ABERTURA DE NO MÍNIMO 16 POLEGADAS OU MESA FIXA E BRAÇO COM MOVIMENTO LONGITUDINAL; - TEMPO DE AQUISIÇÃO DE IMAGENS COM SCAN LOCALIZADO DE ATÉ 30 SEGUNDOS; - DEVE POSSUIR PHANTOM ANTROPOMÓRFICO, CALIBRAÇÃO CONTÍNUA OU CONTROLE DE QUALIDADE DIÁRIO, PRECISÃO DE NO MÍNIMO OU MELHOR QUE 1%; - CAPACIDADE DE CARGA: DEVE SUPORTAR PACIENTES DE NO MÍNIMO 150KG, TANTO EM REPOUSO SOBRE O EQUIPAMENTO, QUANTO DURANTE A REALIZAÇÃO DO EXAME; - DEVE REALIZAR ANÁLISE DA COMPOSIÇÃO CORPÓREA AVANÇADA, IMAGEM COLORIDA: GORDURA, MASSA MAGRA E OSSO, RELATÓRIO GLOBAL E POR SUB-REGIÕES, ÁREAS ANDRÓIDE/GINÓIDE, QUANTIFICAR O RISCO DE OBESIDADE CLÍNICA, LIPODISTROFIA, E SARCOPENIA, REALIZAR CLASSIFICAÇÃO DO IMC - WHO, REFERÊNCIAS ALTURA, PESO E RELATÓRIO AUXILIAR, GRÁFICO COM O ALVO DAS ÁREAS DE FOCO; - TEMPO DE EXPOSIÇÃO PARA COLUNA LOMBAR E FÊMUR DE NO MÍNIMO 30 SEG/ 0,04MGY E CORPO INTEIRO DE NO MÍNIMO 270 SEG/ 0,015 MGY. - HARDWARES E SOFTWARES:<ul style="list-style-type: none">- CONFIGURAÇÃO MÍNIMA DE HARDWARE: PROCESSADOR COMPATÍVEL, MEMÓRIA RAM DE A PARTIR DE 2GB, HARD DRIVE DE 160GB, LEITOR DE DVD +/- RW, PORTA 10 USB, MONITOR LCD COLORIDO TELA PLANA DE NO MÍNIMO 17 POLEGADAS, E IMPRESSORA COLORIDA; - DEVE POSSUIR CONFIGURAÇÃO MÍNIMA DE SOFTWARE: CONTROLE DE QUALIDADE AUTOMÁTICO, FERRAMENTA DE GERENCIAMENTO DE PRODUTIVIDADE, POSICIONAMENTO AUTOMÁTICO DO FÊMUR, SOFTWARE PARA GERAR RELATÓRIOS, RELATÓRIO COM INDICAÇÃO DE RISCO DE FRATURA COLORIDO, AVALIAÇÃO DE RISCO DE FRATURA EM 10 ANOS DESENVOLVIDA, QUESTIONÁRIO DO HISTÓRICO DO PACIENTE, DADOS DE REFERÊNCIA PEDIÁTRICOS, CALIBRAÇÃO COMPOSIÇÃO CORPORAL, AVALIAÇÃO COMPOSIÇÃO CORPORAL TOTAL E ANÁLISE POR REGIÃO COM AVALIAÇÃO DA GORDURA VISCERAL E TAXA DE MUDANÇAS, RELATÓRIOS COM CORES DO CORPO INTEIRO;	
--	--

- PROTOCOLO MÍNIMO PARA ESCANEAMENTO E ANÁLISE DE: COLUNA LOMBAR AP, FÊMUR PROXIMAL;
- SOFTWARE DUAL FÊMUR, ANTEBRAÇO, COLUNA COM ESCOLIOSE, DECÚBITO LATERAL, ANÁLISE ESTRUTURA DO FÊMUR, ANÁLISE BMD DA COLUNA E FÊMUR COM BAIXA DENSIDADE, COLUNA, FÊMUR E ANTEBRAÇO PEDIÁTRICO, BMD CORPO TOTAL E PEDIÁTRICO;
- MODO DE COMPARAÇÃO DE IMAGENS DE EXAMES SERIAIS, CAPACIDADE DE ESCANEAMENTO COM UMA ÚNICA ENERGIA
- SINGLE ENERGY OU DUAL ENERGY, CONTROLE DE BRILHO/CONTRASTE PARA OTIMIZAÇÃO DA IMAGEM, GERENCIAMENTO DO BANCO DE DADOS DO PACIENTE, CAPACIDADE DE FAZER A IMAGEM REFLETIDA DOS DADOS DOS MEMBROS;
- FANTOMA DE COLUNA ESPECÍFICO PARA DENSITOMETRIA ÓSSEA;
- DEVE ACOMPANHAR PROTOCOLOS DICOM: STORE, SR TOOLS E WORKLIST OU SIMILARES. DEVERÁ CONFIGURAR O EQUIPAMENTO JUNTO AO SERVIDOR DICOM DA INSTITUIÇÃO (QUERY/RETRIEVE);
- INCLUSÃO DE UMA ESTAÇÃO DE TRABALHO ADEQUADA AO FUNCIONAMENTO PLENO DO EQUIPAMENTO, INCLUINDO SISTEMA OPERACIONAL PREFERENCIALMENTE MICROSOFT, CAPACIDADE DE ARMAZENAMENTO DE PELO MENOS 1 TB, MONITOR LCD DE 19 POLEGADAS (TECNOLOGIA 4K OU SUPERIOR), SISTEMA DE GRAVAÇÃO DE DVD OU CD-R.
- TODOS OS PRESETS DO EQUIPAMENTO DEVERÃO ESTAR INCLUSOS. NENHUM PRESET DEVERÁ ESTAR OCULTO OU DESINSTALADO.
- DEVERÁ REALIZAR UMA ATUALIZAÇÃO DE SOFTWARE (UPGRADE) ATÉ 90 (DIAS) ANTES DO TÉRMINO DA GARANTIA.
- **ALIMENTAÇÃO E PROTEÇÃO ELÉTRICA:**
- ALIMENTAÇÃO ELÉTRICA: 220V, 60HZ; DEVE ACOMPANHAR O QUADRO ELÉTRICO DE ALIMENTAÇÃO E PROTEÇÃO (COMPLETO);
- DEVE ACOMPANHAR 1(UM) NOBREAK COM POTÊNCIA COMPATÍVEL COM A ESTAÇÃO DE TRABALHO, DENSITÔMETRO E IMPRESSORA.
- **SITE PLANNING E INSTALAÇÃO:**
- O FABRICANTE DEVERÁ VISITAR O LOCAL DE INSTALAÇÃO DO EQUIPAMENTO EM ATÉ 7(SETE) DIAS ÚTEIS APÓS A

ASSINATURA DO CONTRATO E EMISSÃO DA NOTA DE EMPENHO;

- O CONTRATADO DEVERÁ ENVIAR O SITE PLANNING DE INSTALAÇÃO DO EQUIPAMENTO CONTEENDO O PROJETO EXECUTIVO E COMPLEMENTARES, COM TODAS AS ESPECIFICAÇÕES TÉCNICAS NECESSÁRIAS, NO PRAZO DE ATÉ 10(DEZ) DIAS ÚTEIS, APÓS A VISITA, PARA APROVAÇÃO DO HUF/CONTRATANTE;

- O CONTRATANTE DEVERÁ ENVIAR IMAGENS E VÍDEOS POR E-MAIL, FORNECENDO O ACOMPANHAMENTO DAS ADEQUAÇÕES;

- APÓS O AVISO DE CONCLUSÃO DO SITE PELO CONTRATANTE, UM AVISO SERÁ ENVIADO POR E-MAIL, E O CONTRATADO DEVERÁ VISITAR O LOCAL AM ATÉ 5(CINCO) DIAS ÚTEIS PARA APROVAÇÃO. A INSTALAÇÃO DEVERÁ SER INICIADA EM ATÉ 7(SETE) DIAS ÚTEIS;

- A EQUIPE DE CONTATO DO HOSPITAL MILITAR DEÁREA DE MANAUS É O SETOR DE ENGENHARIA CLINICA, PELO TELEFONE: (92) 98120-9742 – TEN XERFAN;

- DEVERÃO ACOMPANHAR TODOS OS MATERIAIS, COMO: CABOS, COMPONENTES E ACESSÓRIOS NECESSÁRIOS À PERFEITA INSTALAÇÃO E OPERAÇÃO DO EQUIPAMENTO;

- DECLARAÇÃO DO FORNECEDOR SE RESPONSABILIZANDO PELA INSTALAÇÃO E TREINAMENTO OPERACIONAL DOS EQUIPAMENTOS EM LOCAL E DATA INDICADOS PELO CONTRATANTE E QUE ASSUME TODOS OS CUSTOS RELATIVOS A ESTES PROCEDIMENTOS;

- TODA E QUALQUER OBRA E/OU ADEQUAÇÃO FÍSICA SERÁ DE RESPONSABILIDADE E EXECUÇÃO PELO CONTRATANTE.

- GARANTIA E MANUTENÇÕES INCLUSAS:

- GARANTIA MÍNIMA DE 36 MESES (3 ANOS), APÓS O ACEITE DEFINITIVO DO EQUIPAMENTO;

- MANUTENÇÕES PREVENTIVAS COM CALIBRAÇÃO INCLUSAS, DE ACORDO COM A RECOMENDAÇÃO DO FABRICANTE (SEMESTRAL OU ANUAL);

- MANUTENÇÕES CORRETIVAS INCLUSAS PELO TEMPO DA GARANTIA, PODENDO SER VIA REMOTO, OU, SE A SOLUÇÃO NÃO FOR ENCONTRADA EM ATÉ 72H, O TÉCNICO ESPECIALIZADO DEVERÁ SER ENCAMINHADO EM ATÉ 48H;

- OBRIGAÇÕES ACESSÓRIAS:

	<ul style="list-style-type: none"> - CATALOGO OU FOLDER EM PORTUGUÊS OU COM TRADUÇÃO DO TEXTO PARA A LÍNGUA PORTUGUESA COM INFORMAÇÕES QUE PERMITAM IDENTIFICAR AS CARACTERÍSTICAS TÉCNICAS DO PRODUTO OFERTADO; - RESPONSÁVEL PELA ASSISTÊNCIA TÉCNICA AUTORIZADA PELO FABRICANTE; - REGISTRO DO EQUIPAMENTO COM VALIDADE VIGENTE OU CADASTRO DE ISENÇÃO DO MESMO JUNTO A ANVISA, CONFORME RDC 185/2001 E 260/2002. - O EQUIPAMENTO DEVERÁ TER GARANTIA DE USO E FORNECIMENTO DE PEÇAS POR PELO MENOS 10 ANOS. - TREINAMENTO TÉCNICO E APPLICATION: - DEVERÁ FORNECER 1(UM) TREINAMENTO TÉCNICO COM CARGA HORÁRIA MÍNIMA DE 8 HORAS, PARA A EQUIPE DE ENGENHARIA CLÍNICA; - DEVERÁ FORNECER 2(TRÊS) APPLICATIONS PARA A EQUIPE TÉCNICA DE RADIOLOGIA, COM CARGA HORÁRIA MÍNIMA DE 16 HORAS/CADA. AS APLICAÇÕES DEVERÃO OCORRER NO PERÍODO DE 1(UM) ANO, E AS DATAS SERÃO DEFINIDAS PELO CONTRATANTE. 		
--	---	--	--

2. Solicito, ainda, que a proposta de preços seja elaborada em **papel timbrado da empresa, contendo razão social, CNPJ, endereço e telefone, com assinatura do responsável pela proposta, valores unitários e totais, data do orçamento, prazo de entrega, o qual será mais conveniente à medida que for o menor possível, e validade da proposta de pelo menos 90 dias, a qual será mais conveniente à medida que expire mais tardiamente, e que demais encargos (taxas, fretes, seguros, etc.) sejam por conta do fornecedor.**

Atenciosamente,

ADONAI THOMÉ DA SILVA – SUB TEN
MEMBRO DA EQUIPE PAASSEX 2022/2023

RE: EXT: Solicitação de Orçamento para aquisição de um equipamento de Densitometria Óssea

De: Fonseca, Melissa (GE Healthcare) (melissa.fonseca@ge.com)

Para: imagemrx@yahoo.com

Data: terça-feira, 6 de dezembro de 2022 09:52 AMT

Bom dia,

Segue estimativa.

From: IMAGEM RX <imagemrx@yahoo.com>

Sent: terça-feira, 22 de novembro de 2022 09:54

To: Fonseca, Melissa (GE Healthcare) <melissa.fonseca@ge.com>

Subject: Re: EXT: Solicitação de Orçamento para aquisição de um equipamento de Densitometria Óssea

WARNING: This email originated from outside of GE. Please validate the sender's email address before clicking on links or attachments as they may not be safe.

Bom dia.

Conforme solicitado aos representantes da SALC foi dada a seguinte resposta: "O HOSPITAL MILITAR DE ÁREA DE MANAUS, com sede na Rua Professor Ernani Simão, nº 1421, bairro Cachoeirinha, na cidade de Manaus/AM, Cep 69065-060, inscrito no CNPJ/MF sob o nº 09.601.850/0001-10 (UG 160020) e/ou 09.601.850/0002-09 (UG 167020).

Informo também por ser uma contratação futura o crédito ainda não se encontra em tela podendo ser alocado em qualquer um dos dois CNPJs.

Em segunda-feira, 21 de novembro de 2022 15:56:19 AMT, Fonseca, Melissa (GE Healthcare) <melissa.fonseca@ge.com> escreveu:

Boa Tarde,

Poderia enviar o CNPJ?

From: IMAGEM RX <imagemrx@yahoo.com>

Sent: quinta-feira, 17 de novembro de 2022 19:31

To: Fonseca, Melissa (GE Healthcare) <melissa.fonseca@ge.com>; DE ALMEIDA BUSCH MENDES, ENZO (GE Healthcare, consultant) <Enzo.Mendes@ge.com>; Moreira, Renata (GE Healthcare) <renata.moreira@ge.com>; Cezar, Vanessa (GE Healthcare) <Vanessa.Cezar@ge.com>

Subject: EXT: Solicitação de Orçamento para aquisição de um equipamento de Densitometria Óssea

WARNING: This email originated from outside of GE. Please validate the sender's email address before clicking on links or attachments as they may not be safe.

Boa noite.

Solicito a possibilidade de cotação de um equipamento de Densitometria Óssea com as suas características elencadas no documento constante do anexo.



Hospital Militar De Area De Manaus.pdf
381.1kB

São Paulo, 06 de dezembro de 2022

VENDEDOR –Fonseca, Melissa
CARGO – Sales Consultant
 Fone: +55 9294206649
 E-mail: melissa.fonseca@ge.com

Ref.: Estimativa de preço ref. a oportunidade nº 2009636808

DADOS DA COMPRADORA PARA FATURAMENTO:		
Razão Social/Nome:	Hospital Militar De Area De Manaus	
CNPJ/CPF:	09601850000110	
Endereço/CEP:	R Prof Ernani Simao, 1421, , 69065390	
Cidade e Estado:	Manaus, AM, BR	
Responsável:	Nome:	Telefone:***
CONDIÇÕES DE FATURAMENTO E ENTREGA DO(S) EQUIPAMENTO(S):		
1. O local de instalação do(s) Equipamento(s) deve possuir todas as licenças sanitárias e demais autorizações necessárias no momento da entrega do(s) Equipamento(s). 2. No caso de faturamento do(s) Equipamento(s) para <u>Pessoa Física</u> , a VENDEDORA realizará a entrega no local de instalação do(s) Equipamento(s), situado no endereço do estabelecimento profissional vinculado à Pessoa Física (clínica; ambulatório; etc.). No caso de faturamento do(s) Equipamento(s) para <u>Pessoa Jurídica</u> , a entrega deverá ocorrer para o mesmo endereço do faturamento ou para as respectivas filiais da Pessoa Jurídica. 3. <u>NA HIPÓTESE DA ENTREGA OCORRER EM ENDEREÇO DIVERSO DO FATURAMENTO, A COMPRADORA DEVERÁ DESCREVER OS MOTIVOS E, ALÉM DISSO, DISPONIBILIZAR OS DOCUMENTOS COMPROBATÓRIOS PARA ANÁLISE E APROVAÇÃO DA VENDEDORA. NESTE CASO, SE HOVER A APROVAÇÃO PELA VENDEDORA, A COMPRADORA SERÁ RESPONSÁVEL POR GARANTIR A ENTREGA, INSTALAÇÃO, APLICAÇÃO E GARANTIA NO DESTINO FINAL DE ENTREGA DO(S) EQUIPAMENTO(S), ALÉM DE OUTRAS OBRIGAÇÕES, A SEREM ESPECIFICADAS NA PROPOSTA COMERCIAL DEFINITIVA.</u>		

Prezados Senhores,

A GE HEALTHCARE DO BRASIL COMÉRCIO E SERVIÇOS PARA EQUIPAMENTOS MÉDICO-HOSPITALARES. LTDA., pessoa jurídica de direito privado, inscrita no CNPJ/MF sob nº 00.029.372/0001-40, sediada na Av. Magalhães de Castro, 4.800, 11º andar, conjuntos 111 e 112, e 12º andar, conjuntos 121 e 122, da Torre 3 do "Cidade Jardim Corporate Center", Continental Tower, Cidade Jardim, CEP 05676-120, São Paulo/SP, e suas filiais, neste ato representadas na forma de seus atos constitutivos ("VENDEDORA"), tem a satisfação de transmitir à V.Sas. ("COMPRADORA") a seguinte proposta orçamentária de compra e venda do(s) equipamento(s) médico-hospitalar(es) ("Estimativa de Preço").

As informações prestadas na presente estimativa de preço são de caráter meramente exemplificativo do(s) Equipamento(s) fornecido(s) pela VENDEDORA, e os valores aqui indicados são mera estimativa de preço na presente data, não configurando compromisso de compra e venda. Ordens de compra baseadas neste não serão aceitas, favor seguir com a solicitação de uma proposta-contrato.



1. ESTIMATIVA DE PREÇO

1.1. A descrição e estimativa de preço do(s) Equipamento(s) constam relacionados abaixo. O detalhamento e as especificações técnicas constam no Anexo deste documento.

Equipamento(s)	Quantidade	Valor Unitário R\$	Valor Total R\$
WH - Prodigy Advance	01	R\$ 387.000,00	R\$ 387.000,00

2. CONDIÇÕES DE PAGAMENTO, ENTREGA E GARANTIA

2.1. No referido valor desta estimativa de preço constam as seguintes condições comerciais:

Condições	Descrição
• Condições de Pagamento:	O pagamento deverá ser efetuado através de recursos próprios ou mediante financiamento bancário. Os detalhes da operação irão constar na Proposta Comercial definitiva.
• Condições de Entrega:	Em até 90 (noventa) dias úteis no Local da instalação da COMPRADORA, contados da (i) data da confirmação do pagamento integral do Preço de Compra; ou (ii) apresentação da confirmação formal da liberação da linha de crédito pela instituição financeira, nos casos de financiamento, conforme for aplicável.
• Período de garantia:	Os serviços de garantia do Equipamento serão prestados exclusivamente contra defeitos de fabricação, pelo período de 36 (trinta e seis) meses contados da emissão do Certificado de Instalação, ou de 36 (trinta e seis) meses contados da data da emissão da nota fiscal de entrega do Equipamento, prevalecendo o que ocorrer primeiro, de tal forma que a VENDEDORA reparará ou substituirá, a seu critério, partes, peças, ou componentes, que mostrarem falhas comprovadamente decorrentes de defeito de fabricação.
• Prazo da Estimativa:	O prazo é de 30 (trinta) dias, após a data da emissão da estimativa.

2.2. Todas as demais especificações das condições comerciais, descritas anteriormente, além das demais condições da compra e venda, irão constar na Proposta Comercial definitiva a ser enviada pela VENDEDORA à COMPRADORA.



3. VIRUS COVID-19

3.1. As Partes reconhecem que a pandemia de COVID-19 e as ações governamentais em resposta a ela afetaram e continuarão afetando a capacidade da VENDEDORA de fornecer bens e serviços em todo o mundo (o "Impacto COVID-19"). Caso o Impacto COVID-19 afete a capacidade da VENDEDORA de entregar dentro do prazo ou pelo Preço de Compra, a ser pactuado com a COMPRADORA, a VENDEDORA terá direito a um ajuste equitativo no cronograma e no valor de compra do(s) Equipamento(s), conforme apropriado, com o compromisso agir de boa-fé para mitigar o impacto no cronograma e/ou no custo que forem pactuados entre as Partes.

4. PROPOSTA COMERCIAL DEFINITIVA

4.1. Para que a VENDEDORA tenha condições de emitir uma Proposta Comercial definitiva, a COMPRADORA deverá fornecer o seguinte: (i) documentos de constituição para análise e aprovação do seu cadastro nos sistemas da VENDEDORA; (ii) dados de faturamento e entrega do(s) Equipamento(s), conforme tabela no início desta Proposta Orçamentária, bem como a disponibilização de documentos comprobatórios, se aplicável.

5. VALIDADE (DOCUMENTO NÃO VINCULANTE)

5.1. Por se tratar de uma mera estimativa de preços, os valores apresentados não são definitivos e poderão ser alterados a qualquer momento pela VENDEDORA, por qualquer motivo, sem a necessidade de aviso prévio.

Sendo o que nos cumpria para o momento, aguardamos um posicionamento, colocando-nos à disposição para prestar demais esclarecimentos porventura julgados necessários.

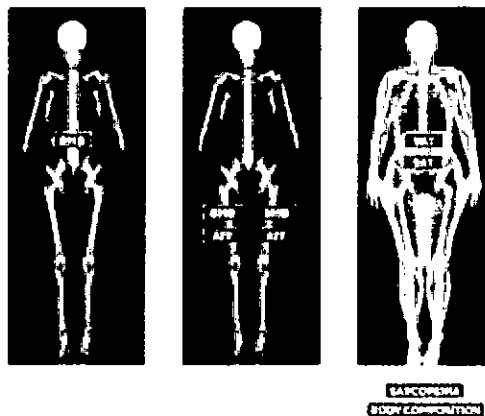
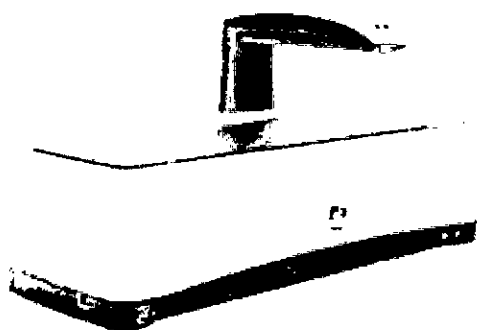

ANEXO I
DESCRIÇÃO DO(S) EQUIPAMENTO(S)**WH - Prodigy Advance****Sumário Descrição do Equipamento**

Sistema de Densitometria Óssea por Raio-X com tecnologia "FAN-BEAM" com baixa dose de radiação. O modelo possui mesa longa e é projetado para fazer medidas e oferecer a indicação do risco de fratura relativo a osteoporose, diagnosticando e monitorando as alterações ósseas.

Sistema completo com as seguintes características:**• Sistema de Raios-X (Smart Fan Beam):**

- Maior precisão nos resultados;
- Melhor resolução de imagem;
- Tempo de exame reduzido;
- Menor dose de exposição ao paciente e do operador.

• **Sistema de dupla energia com fornecimento de potência constante** - é equipado com sistema de filtro K/Edge Cerium, que possibilita o uso de dois níveis de energia para os exames, mantendo-se o tubo de Raios-X com potência constante. Isto se traduz em uma melhor qualidade de exames e maior vida útil para o equipamento.

• **Braço fixo com detector móvel** - equipado com sistema de braço condutor do detector, este efetua somente movimento longitudinal, (paralelo à parede da sala), enquanto que o detector efetua a varredura em movimentos transversais. Esta característica permite que o espaço ocupado pelo equipamento seja reduzido, levando a um melhor aproveitamento da área útil da sala.



GE Healthcare

- **Corpo Inteiro e composição corporal:** examina com precisão e localiza automaticamente 8 regiões anatômicas: cabeça, braços, pernas, tronco, costelas, pelve, tórax e coluna lombar. Fornece o resultado da composição corporal e valores de referência normal de porcentagem de gordura, inclusive da região do quadril e abdômen.
- O equipamento dispõe de recursos para exames de coluna lombar em vista antero posterior em até 30 segundos. Dispõe também de "software" para análise de fêmur em até 30 segundos ou ainda modo Dual Fêmur em até 1 minuto.
- **Comparação de exames:** Este aspecto simplifica o acompanhamento de tratamentos dos pacientes através da comparação simultânea do exame anterior com o exame atual.
- **Referência para avaliação do padrão de normalidade:** o equipamento dispõe de um "Software", que permite ao médico comparar os resultados do exame com uma tabela de padrões normais adaptada às características do paciente.
- **Sistema operacional Windows 10**, permitindo sua utilização junto com outros programas de aplicação disponível no mercado.
- **Detector de conversão direta de Raios-X Digital**, que oferece melhor qualidade de imagem, precisão e acurácia em todos os scans.
- **Gerenciador de Banco de dados de pacientes usando padrão "ACCESS"**, possibilitando o cálculo de resultados cronológicos do paciente com maior rapidez.
- **Pacote de softwares:**
 - **Coluna AP (AP Apine):** fornece uma estimativa da densidade mineral óssea da coluna lombar. Adaptação automatizada à escoliose. *Aquisição da DMO da coluna lombar em 30 segundos (<1% CV, valores típicos).*
 - **Fêmur (Femur):** fornece uma estimativa da densidade mineral óssea para o fêmur proximal. Esses valores podem ser comparados a uma população de referência adulta a critério exclusivo do médico. *Aquisição da DMO de fêmur único em 30 segundos (<1% CV, valores típicos).*
 - **Fêmur Duplo (Dual Femur):** mede rápida e automaticamente os fêmures direito e esquerdo sem reposicionar o paciente. Cada DMO do fêmur e a média de ambos os fêmures são fornecidas em um relatório combinado de fácil leitura com capacidade de tendência do paciente. Esses valores podem ser comparados a uma população de referência adulta a critério exclusivo do médico.
 - **Antebraço (Forearm):** mede o raio e a ulna, fornecendo informações clínicas adicionais sobre a DMO para o antebraço distal. Esta opção permite medições de DMO no antebraço de diferentes ROI (raio 33%, raio UD, raio total). A medição pode ser feita na posição sentada ou supina.



GE Healthcare

- **Antebraço não sentado (Non-seated Forearm):** Permite a medição do antebraço sem a necessidade do paciente estar sentado.
- **DMO Total do Corpo (Total Body BMD):** a medição e análise do corpo total fornecem uma estimativa da densidade mineral óssea para todo o corpo, bem como resultados regionais.
- **Ferramenta de Risco de Fratura (FRAX Fracture Risk Tool):** fornece uma estimativa de 10 anos de probabilidade de fratura de quadril e 10 anos de fratura osteoporótica para homens e mulheres na pós-menopausa com idades entre 40 e 90 anos.
- **Avaliação Vertebral Dupla (Dual Vertebral Assessment DVA inclui: LVA, APVA, BMD Lateral):** o DVA realiza Avaliações Vertebrais Lateral (LVA) e Anterior-Posterior (APVA) para visualizar toda a coluna vertebral (L5 a T4) em um exame para avaliação visual qualitativa, ajudando a identificar deformações vertebrais, fraturas e estimar alturas vertebrais. A medição e análise da DMO da coluna vertebral fornecem uma estimativa para a coluna lombar. Imagem de energia dupla ou única (Dual ou Single Energy).
- **Pediatria – Coluna AP (Pediatric - AP Spine):** fornece uma estimativa da densidade mineral óssea da coluna lombar para pacientes desde o nascimento até os 20 anos de idade. ZScores, porcentagens correspondentes à idade ou centis são usados para comparar pacientes pediátricos com seus pares. Os dados de referência estão disponíveis para homens e mulheres entre 5 e 19 anos, dependendo da população de referência.
- **Pediatria – Fêmur (Pediatric – Femur):** fornece uma estimativa da densidade mineral óssea do fêmur proximal para pacientes desde o nascimento até os 20 anos de idade. ZScores, porcentagens correspondentes à idade ou centis são usados para comparar pacientes pediátricos com seus pares. Os dados de referência estão disponíveis para homens e mulheres entre 5 e 19 anos, dependendo da população de referência.
- **Pediatria – TB (Pediatric – TB - Nascimento até 20YO):** Fornece uma estimativa do conteúdo mineral ósseo, dos resultados de composição de tecido magro e gordo para pacientes desde o nascimento até os 20 anos de idade. Inclui função dedicada para o nascimento até os 5 anos de idade. Análise de crescimento avançada também é fornecida. Os dados de referência disponíveis usando idade e idade esquelética para pacientes de 5 a 19 anos, com uma opção NHANES que suporta comparações pediátricas para resultados de composição óssea e corporal total de 8 a 20 anos.
- **Joelho Ortopédico (Orthopedic Knee):** a medição e análise ortopédica do joelho fornece uma estimativa da densidade mineral óssea ao redor dos implantes de joelho antes e após a cirurgia.
- **Quadril Ortopédico (Orthopedic Hip):** permite a medição precisa da densidade mineral óssea e do conteúdo mineral ósseo ao redor do implante. Para um implante de quadril, as 7 zonas Gruen padrão ou as 19 zonas Gruen estendidas são posicionadas automaticamente ou então podem ser customizadas regiões de interesse personalizadas (ROI) e copiadas para outra imagem digitalizada. Próteses, fixações metálicas e outros artefatos são automaticamente excluídos da região analisada.



- **Análise Avançada de Quadril (Advanced Hip Analysis):** o software de Análise Avançada de Quadril permite a medição precisa do comprimento do eixo do quadril (HAL) em mm, a DMO femoral da parte superior do pescoço para melhor previsão do risco de fratura do colo do fêmur e do índice de força do fêmur (FSI) usando a Área de Seção Transversal (CSA), Momento de inércia transversal (CSMI) para uma melhor avaliação do risco de fratura do paciente. Fornecido com dados de referência HAL.
- **Mão (Hand):** permite uma aquisição completa da mão com um ROI TOTAL automatizado e análises personalizadas.
- **Composição Corporal Total (Total Body Composition):** esse recurso fornece resultados de conteúdo mineral ósseo, composição de tecido magro e gordo em gramas e % de gordura para uma medição corporal total. O IMC do paciente é plotado em um gráfico com os critérios da OMS para obesidade.
- **Composição Corporal Avançada (Advanced Body Comp):** codificação de Cores (magra, gordurosa, distribuição óssea), Imagens de Composição Corporal, Taxa Metabólica em Repouso calculada a partir de Massa Livre de Gordura ou entrada manual, Índice Muscular Esquelético Relativo, capacidade de adicionar medição de água corporal total (TBW), água intra-celular (ICW), água extracelular (ECW), Tendências de imagem, Possibilidade de modificar as cores e valores do gráfico de referência da composição corporal. As ferramentas foram projetadas para ajudar os pacientes a entender como a dieta, o estilo de vida e os exercícios afetam saúde geral e desempenho humano.
- **CoreScan:** o recurso do software CoreScan estima a massa, o volume e a área do Tecido Adiposo Visceral (VAT) e do Tecido Adiposo Subcutâneo (SAT). Os valores podem ser exibidos em formatos e tendências estatísticos definidos pelo usuário.
- **ScanCheck:** fornece análise avançada da varredura de aquisição (coluna AP, fêmur, corpo total e antebraço), seguindo as regras definidas pelo usuário. Informa o operador sobre a presença de anormalidades na varredura de aquisição (área de alta densidade, alta curvatura da coluna vertebral, variação incomum do T-score). Um relatório pode ser gerado e associado ao relatório de varredura.
- **Gestão Prática (Practice Management):** ferramentas de relatório de negócios de uso geral para sua prática. Inclui vários modelos para tornar a criação de relatórios de forma simples e fácil.
- **Composer:** software gerador de relatórios automatizado disponível para todas as linhas de produtos enCORE. Ele extrai as informações de medição DXA selecionadas do usuário, resultados, gráficos de comparação e tendências e imagens em um único relatório e permite que o usuário insira sua recomendação/avaliação dos resultados de um paciente com base nos resultados da análise. Muitos formatos de relatório pré-gerados são fornecidos, além da capacidade de criar relatórios personalizados.
- **OneVision:** permite várias medições em um exame, melhorando a taxa de transferência para clientes que realizam rotineiramente várias medições em cada paciente.
- **OneScan:** Software que possibilita a realização de exames de coluna e fêmur em conjunto sem a necessidade de troca do posicionador.



- **QuickView:** permite uma varredura de alta velocidade da coluna AP e do fêmur por 10 segundos (típico). O QuickView oferece um exame rápido da coluna vertebral ou do fêmur por 10 segundos.
- **Banco de Dados SQL (SQL Server Database):** permite que o banco de dados enCORE seja configurado no formato SQL (banco de dados > 80.000 pacientes)
- **DICOM:** um recurso de software que suporta o DICOM v3.0 e permite a interoperabilidade entre equipamentos produzidos por diferentes fornecedores que também utilizam os serviços do DICOM v3.0. Em qualquer rede, o enCORE pode enviar imagens para várias estações (PACS) e impressoras ou consultar um provedor de lista de trabalho de modalidades para obter uma lista de exames a serem realizados.
- **HL7:** permite comunicar a lista de trabalho do HIS (Sistema de Informações Hospitalares) direta e automaticamente com o scanner. O HIS deve estar pré-equipado com o protocolo HL7. NOTA: A configuração da rede é de responsabilidade do cliente.
- **Dados Multi Usuário (1-3 Usuários):** inclui software e licença de operação de até 3 estações de trabalho Windows 10. NOTA: A configuração da rede é de responsabilidade do cliente.
- **Dados Multi Usuário (1-40 Usuários):** inclui software e licença de operação de até 40 estações de trabalho Windows 10. NOTA: A configuração da rede é de responsabilidade do cliente.
- **Teledensitometria:** software que possibilita a troca de exames e imagens através de E-mail, Fax e outras soluções. O relatório é criado como um anexo JPEG ou PDF em uma mensagem de email padrão e pode ser visualizado em qualquer computador pessoal sem a necessidade de software especial. NOTA: Software de e-mail e serviço de internet são necessários, mas não fornecidos. O envio de fax requer um modem de fax USB externo e uma linha telefônica analógica fornecida pelo cliente.

Composição do Equipamento Itens Padrão

H8930CA	Prodigy P11
H8920AR	Global PC W10 Prodigy/iDXA-ROW
H8619PD	Power Cord Brazil
H8940AX	v18SP3 W10 Prodigy/iDXA
H8991AF	Prodigy w/ Advance Software Package - Full
Composto por:	
H8650AT	AP Spine
H8650DF	Dual Femur
H8650FE	Femur
H8650FA	Forearm
H8650SF	Nonseated Forearm
H8650TB	Total Body BMD
H8650F	FRAX Fracture Risk Tool
H8650SL	SQL Server Database
H8650HL	HL7
H8650DC	DICOM
H8650NA	Multisuer dB (1-3)
H8650NB	MUDBA (1-40)



H8650TD	Teledensitometry
H8650CD	ScanCheck
H8650BR	Practice Management
H8650CM	Composer
H8650SC	OneScan
H8650NS	OneVision
H8650TS	Quick View
H8650DA	DVA (Includes: LVA, APVA, Lateral BMD)
H8650MH	Orthopedic Hip
H8650KN	Orthopedic Knee
H8650AH	Advanced Hip Analysis
H8650HC	Pediatric - AP Spine
H8650PF	Pediatric - Femur
H8650P	Pediatric - TB (Birth to 20 YO)
H8650HA	Hand
H8801CP	CoreScan (Prodigy)
H8650BC	Total Body Comp
H8801AB	Advanced Body Comp
H8699SD	table (computer)
H8910MA	24" Monitor Prodigy/iDXA/NT
H8960BC	Keyboard - Portuguese (Latin American)
H8960AC (Qtd 2)	Power Cord - AS/NZS 3112
H8970SA	Sarcopenia
H8970AF	Atypical Femur Fracture

I000118LSI

Impressora HP Office Pro 8210

Aplicação

W9010BD x 1

1 dia de aplicação

**GE HEALTHCARE DO BRASIL COMÉRCIO E SERVIÇOS PARA EQUIPAMENTOS
MÉDICO-HOSPITALARES LTDA**



TX
Não respondido



Solicitação de Orçamento para aquisição de um equipamento de Densitometria Óssea

De: IMAGEM RX (imagemrx@yahoo.com)

Para: contato@txmed.com.br

Data: quinta-feira, 17 de novembro de 2022 20:02 AMT

Boa noite.

Solicito a possibilidade de cotação de um equipamento de Densitometria Óssea com as suas características elencadas no documento constante do anexo.



003 - SOLICITAÇÃO DE ORÇAMENTO TX COMÉRCIO DE PRODUTOS MÉDICOS LTDA.docx
38.3kB



MINISTÉRIO DA DEFESA
EXÉRCITO BRASILEIRO
HOSPITAL MILITAR DE ÁREA DE MANAUS

Manaus, 17 de Novembro de 2022.

A Empresa: TX Comércio de Produtos Médicos Ltda - CNPJ/MF nº 32.280.604/0001-25.

Endereço: Rua Montevideu, 647 – Penha Rio de Janeiro – RJ, CEP 21020-290 - TELEFONE:
(21) 2560-5436

Assunto: solicitação de orçamento

Senhor Administrador,

1. Prezado fornecedor, solicito verificar a possibilidade de realizar orçamento do equipamento abaixo elencado, na quantidade e especificação descrita, visando atender às necessidades do Hospital Militar de Área de Manaus.

Item	Descrição/Especificação	Und	Qnt
1	<p><u>APARELHO DENSITOMETRIA ÓSSEA</u></p> <ul style="list-style-type: none"> - TIPO CORPO INTEIRO - TECNOLOGIA FAN BEAM - DXA COM IVA (AVALIAÇÃO IMEDIATA COLUNA) - SISTEMA OPERACIONAL COMPATÍVEL, PREFERENCIALMENTE MICROSOFT - CARACTERÍSTICAS ADICIONAIS SISTEMA DE VARREDURA DE MULTIDETECTORES - 64 DETE <p><u>DESCRITIVO COMPLEMENTAR:</u></p> <ul style="list-style-type: none"> - APARELHO PARA DENSITOMETRIA ÓSSEA POR RAIOS - X COM NO MÍNIMO 16 DETECTORES E TECNOLOGIA PARA AQUISIÇÃO DE IMAGENS EM ÚNICA PASSAGEM SEM SOBREPÓSICÃO OU SUB AMOSTRAGEM DE DADOS, POR RAIOS-X DE FEIXE MÚLTIPLO (TECNOLOGIA FAN BEAM OU SUPERIOR). - CARACTERÍSTICAS TÉCNICAS MÍNIMAS: - RAIOS-X: 100KVP /140KVP FATOR DE MAGNIFICAÇÃO: 2,5X; 100KVP /140KVP FATOR DE MAGNIFICAÇÃO: 2,5X; 	Und	01

- TECNOLOGIA POR FEIXE DE RAIOS-X LINEAR UTILIZANDO MESA MOTORIZADA E BRAÇO EM C COM ABERTURA DE NO MÍNIMO 16 POLEGADAS OU MESA FIXA E BRAÇO COM MOVIMENTO LONGITUDINAL;

- TEMPO DE AQUISIÇÃO DE IMAGENS COM SCAN LOCALIZADO DE ATÉ 30 SEGUNDOS;

- DEVE POSSUIR PHANTOM ANTROPOMÓRFICO, CALIBRAÇÃO CONTÍNUA OU CONTROLE DE QUALIDADE DIÁRIO, PRECISÃO DE NO MÍNIMO OU MELHOR QUE 1%;

- CAPACIDADE DE CARGA: DEVE SUPORTAR PACIENTES DE NO MÍNIMO 150KG, TANTO EM REPOUSO SOBRE O EQUIPAMENTO, QUANTO DURANTE A REALIZAÇÃO DO EXAME;

- DEVE REALIZAR ANÁLISE DA COMPOSIÇÃO CORPÓREA AVANÇADA, IMAGEM COLORIDA: GORDURA, MASSA MAGRA E OSSO, RELATÓRIO GLOBAL E POR SUB-REGIÕES, ÁREAS ANDRÓIDE/GINÓIDE, QUANTIFICAR O RISCO DE OBESIDADE CLÍNICA, LIPODISTROFIA, E SARCOPENIA, REALIZAR CLASSIFICAÇÃO DO IMC - WHO, REFERÊNCIAS ALTURA, PESO E RELATÓRIO AUXILIAR, GRÁFICO COM O ALVO DAS ÁREAS DE FOCO;

- TEMPO DE EXPOSIÇÃO PARA COLUNA LOMBAR E FÊMUR DE NO MÍNIMO 30 SEG/ 0,04MGY E CORPO INTEIRO DE NO MÍNIMO 270 SEG/ 0,015 MGY.

- HARDWARES E SOFTWARES:

- CONFIGURAÇÃO MÍNIMA DE HARDWARE: PROCESSADOR COMPATÍVEL, MEMÓRIA RAM DE A PARTIR DE 2GB, HARD DRIVE DE 160GB, LEITOR DE DVD +/- RW, PORTA 10 USB, MONITOR LCD COLORIDO TELA PLANA DE NO MÍNIMO 17 POLEGADAS, E IMPRESSORA COLORIDA;

- DEVE POSSUIR CONFIGURAÇÃO MÍNIMA DE SOFTWARE: CONTROLE DE QUALIDADE AUTOMÁTICO, FERRAMENTA DE GERENCIAMENTO DE PRODUTIVIDADE, POSICIONAMENTO AUTOMÁTICO DO FÊMUR, SOFTWARE PARA GERAR RELATÓRIOS, RELATÓRIO COM INDICAÇÃO DE RISCO DE FRATURA COLORIDO, AVALIAÇÃO DE RISCO DE FRATURA EM 10 ANOS DESENVOLVIDA, QUESTIONÁRIO DO HISTÓRICO DO PACIENTE, DADOS DE REFERÊNCIA PEDIÁTRICOS, CALIBRAÇÃO COMPOSIÇÃO CORPORAL, AVALIAÇÃO COMPOSIÇÃO CORPORAL TOTAL E ANÁLISE POR REGIÃO COM AVALIAÇÃO DA GORDURA VISCERAL E TAXA DE MUDANÇAS, RELATÓRIOS COM CORES DO CORPO INTEIRO;

MINISTÉRIO DA DEFESA
EXÉRCITO BRASILEIRO
HOSPITAL MILITAR DE ÁREA DE MANAUS

TERMO DE ENCERRAMENTO DE VOLUME

Aos 17 dias do mês de Novembro do ano de 2022, procedemos ao encerramento deste volume nº 01 do Processo nº **64581.017610/2022-55**, contendo 200 folhas.

APARECIDA  AMARAL – 2º Ten
Membro da Comissão Permanente de Licitação